

RÈGLES DE SÉCURITÉ

AVERTISSEMENT: Lorsque vous employez n'importe quel appareil de jardinage, il faudra toujours respecter des précautions fondamentales de sécurité afin de réduire le risque d'incendie et de blessures graves. Lisez et observez toutes les instructions.

Cet appareil à moteur peut devenir dangereux! L'utilisateur a la responsabilité d'observer toutes les instructions et avertissements. Lisez le manuel d'instructions complètement avant d'utiliser l'appareil! Familiarisez-vous profondément avec les contrôles et avec l'utilisation correcte de l'appareil. Limitez l'utilisation de cet appareil aux personnes qui ont lu, qui comprennent et que peuvent bien respecter les instructions et avertissements qui se trouvent dans le manuel et sur l'appareil. Ne permettez jamais que les enfants utilisent cet appareil.



MANUEL
D'INSTRUCTIONS



INFORMATION DE
SÉCURITÉ SUR
L'APPAREIL

DANGER: N'employez jamais de lames ni de dispositifs pour battre au fléau. Cet appareil a été conçu exclusivement comme coupeur à ligne. L'utilisation de n'importe quel autre accessoire augmentera le risque de blessures.



AVERTISSEMENT: Le fil de coupe projette violemment des objets. Vous ou des tiers pourriez être blessés/aveuglés). Portez des lunettes de sécurité et de la protection de jambes. Tenir le corps éloigné du fil qui tourne.

Protection des yeux

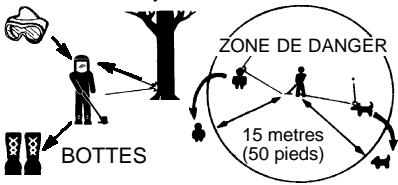

Ne pas laisser les enfants, les spectateurs ou les animaux s'approcher à moins de 15 mètres. S'ils s'approchent, arrêtez immédiatement l'appareil.

Si vous vous trouvez dans des situations non décrites dans ce manuel, soyez prudents et utilisez votre bon sens. Si vous avez besoin d'aide, mettez-vous en rapport avec votre distributeur autorisé de service ou avec le téléphone 1-800-554-6723.

SÉCURITÉ DE L'UTILISATEUR

- Équipez-vous bien. Quand vous utilisez ou entretenez votre appareil, portez toujours des lunettes de sécurité ou une protection des yeux similaire (lunettes de sécurité disponibles). La protection des yeux devriez marquée Z87.
- Pour les travaux poussiéreux, portez toujours un masque.
- Portez toujours des pantalons longs et épais, des manches longues, des bottes et des gants. On recommande l'utilisation de jambières.
- Toujours protection de pieds d'usure. Ne travaillez pas pieds nus et ne portez pas de sandales. Tenez-vous à l'écart du fil tournoyant.
- Attachez-vous les cheveux pour qu'ils ne dépassent pas les épaules. Attachez ou enlevez tous les vêtements amples et les bijoux ou les vêtements qui ont des attaches, des bretelles, des pompons, etc. qui pendent. Ils peuvent se prendre dans les pièces mobiles.
- Si vous êtes bien couvert(e), cela vous aidera à vous protéger contre les débris et brins de plantes toxiques qui sont projetés par le fil qui tourne.
- Soyez vigilant(e). N'utilisez pas l'appareil quand vous êtes fatigué, malade ou sous influence de l'alcool, des drogues ou des médicaments. Portez attention à ce vous faites et faites preuve de bon sens.
- Portez un protecteur de l'ouïe.
- Ne mettez pas l'appareil en marche ni laissez pas tourner le moteur dans un endroit fermé. Respirer la vapeur d'essence peut vous tuer.
- Conservez les poignée libres d'huile et de carburant.

SÉCURITÉ DE L'APPAREIL ET DANS LE ENTRETIEN

- Débranchez toujours la bougie quand vous faites le maintien, sauf les réglages du carburateur.
- Inspectez l'appareil et changez les pièces endommagées ou branlantes avant chaque utilisation de l'appareil. Réparez toute fuite de carburant avant d'utiliser l'appareil. Tenez l'appareil toujours en bon état de fonctionnement.
- Remplacez les pièces de la tête de coupe qui sont ébréchées, craquelées, cassées ou endommagées de n'importe quelle autre façon.
- Entretenez l'appareil selon les méthodes recommandées. Conservez le fil de coupe à la bonne longueur.
- N'utilisez que le fil de coupe de 2 mm (0,080 pouce) de diamètre de marque **Weed Eater®**. Ne utilisez pas jamais de broche, de corde, de ficelle, etc.
- Installez-bien la protecteur requise avant d'utiliser l'appareil. Utilisez la tête de coupe spécifiée. Assurez-vous qu'elle est bien

installée et que toutes les pièces sont bien serrées.

- Assurez-vous que l'appareil est correctement monté selon ce manuel.
- Faites le réglage du carburateur avec le bout inférieur supporté en haut afin que le fil ne touche aucun objet.
- Tenez toute autre personne éloignée pendant que vous faites le réglage au carburateur.
- Employez exclusivement les accessoires et les pièces de rechange **Weed Eater®** recommandées.
- Faites faire toutes les réparations/tout l'entretien qui ne sont pas expliqués dans ce manuel par le distributeur autorisé de service.

SÉCURITÉ DU CARBURANT

- Mêlez et versez le carburant dehors.
- Éloignez-vous des étincelles et des flammes.
- Employez un récipient approuvé pour l'essence.
- Ne fumez pas et ne permettez que personne fume près du carburant ni pendant l'utilisation de l'appareil.
- Évitez de renverser le carburant ou le huile. Essuyez tout les déversements de carburant.
- Éloignez-vous au moins de 3 mètres (10 pieds) de l'endroit de ravitaillement avant de mettre le moteur en marche.
- Arrêtez le moteur et laissez l'appareil se refroidir avant d'enlever le bouchon du réservoir de carburant.
- Rangez toujours le carburant dans un récipient approuvé pour les liquides inflammables.

SÉCURITÉ PENDANT DE COUPAGE

AVERTISSEMENT: Inspectez l'espace avant chaque utilisation. Enlevez les objets (pierres, verre cassé, clous, fil de cuivre, etc.) que le fil pourrait jeter ou qui pourraient se prendre dans la même. Les objets durs peuvent endommager la tête de coupe et peuvent être jetés et causer des blessures graves.

- Utilisez l'appareil exclusivement pour tondre la pelouse et pour balayer. Ne l'employez pas pour border, élaguer ou tailler.
- Tenez les pieds toujours sur une surface stable et maintenez l'équilibre. Ne vous penchez pas excessivement.
- Tenez tous les membres du corps éloignés du fil tournante, tête de coupe et du silencieux. Tenez le moteur toujours au-dessous du niveau de la ceinture. Le silencieux peut causer des brûlures graves quand il est chaud.
- Coupez de gauche à droite. Si vous coupez avec le fil du côté droite du protecteur, le fil éloignera les déchets.
- N'utilisez l'appareil que le jour ou sous une bonne lumière artificielle.
- N'utilisez l'appareil que pour les travaux indiqués dans ce manuel.

TRANSPORT ET ENTREPOSAGE

- Laissez le moteur se refroidir et fixez bien l'appareil avant de le garder ou de le transporter dans un véhicule.
- Videz le réservoir de carburant avant de garder ou de transporter l'appareil. Afin de consommer tout le carburant restant dans le carburateur, mettez le moteur en marche et laissez-le tourner jusqu'à ce qu'il s'arrête tout seul.
- Gardez l'appareil et le combustible dans un endroit où les vapeurs d'essence ne peuvent pas entrer en contact avec des étincelles ni des flammes nues des chauffeurs d'eau, des moteurs ou des interrupteurs électriques, le chauffage central, etc.
- Gardez l'appareil de façon que personne ne puisse se blesser accidentalement avec le coupeur du fil. On peut accrocher l'appareil par le tube.
- Gardez l'appareil hors de la portée des enfants.

REMARQUE SÉCURITÉ: L'exposition aux vibrations à travers l'utilisation prolongée d'appareils à moteur d'essence serrés dans les mains peut causer des dommages aux vaisseaux sanguins ou aux nerfs dans les doigts, les mains et les articulations des personnes qui sont sujets aux maladies de la circulation ou aux enflures anormales. L'utilisation prolongée au temps froid a été relationnée aux dommages des vaisseaux sanguins dans des personnes qui autrement ont une bonne santé. Si vous avez des symptômes tels que l'engourdissement, la douleur, manque de force, changement de couleur ou texture de la peau, ou perte de sensation dans les doigts, les mains ou les articulations, arrêtez l'utilisation de cet appareil et consultez un médecin. Les systèmes anti-vibration ne peuvent pas garantir que ce type de problèmes sera évité. Les utilisateurs qui travaillent avec les appareils à moteur continuellement devront surveiller leur condition physique, et la condition de l'appareil, soigneusement.

REMARQUE SPÉCIALE: Cet appareil ne vient pas équipé de silencieux limiteur de température avec écran anti-étincelles en conformité aux conditions des codes de Californie 4442 et 4443. Toutes les terres fiscales boisées et les états de Californie, Idaho, Maine, Minnesota, Nouvelle Jersey, Oregon et Washington exigent par loi un écran anti-étincelles dans beaucoup de moteurs de combustion interne. Si vous utilisez l'appareil où il y a de telles règles, vous êtes juridiquement responsable de l'installation et du maintien de ces pièces. Le manque de ces conditions est une violation de la loi. Si un pare-étincelles est exigé dans votre région, vous pouvez obtenir le nécessaire chez votre distributeur autorisé de service.

MONTAGE

AVERTISSEMENT: Si l'appareil est déjà assemblé, vérifiez chaque étape de l'assemblage pour vous assurer qu'il est bien fait et que tous les raccords sont bien serrés. Vérifiez que les pièces soient en bon état. N'utilisez pas de pièces endommagées.

REMARQUE: Si vous avez besoin d'aide ou trouvez des pièces endommagées, appelez au 1-800-554-6723.

Il est normal que le filtre à carburant cliquette dans le réservoir de carburant vide.

Il est normal que vous trouviez un résidu de carburant ou d'huile sur votre silencieux, à la suite des réglages et des essais de carburateur faits par le fabricant.

RÉGLAGE DU POIGNÉE

AVERTISSEMENT: Quand ajustant de la poignée, assurez-lui les restes entre le gâchette et l'étiquette de sécurité.

1. Desserrez l'écrou papillon ou le bouton de la poignée.
2. Faites tourner la poignée sur le tube jusqu'à ce qu'elle soit droite; resserrez l'écrou papillon.

INSTALLATION DU PROTECTEUR

AVERTISSEMENT: Il est indispensable que le protecteur soit installé correctement. Le protecteur offre une protection partielle du ris-

que des objets jetés contre l'utilisateur et autres personnes et il vient équipé d'un lame de limiteur du fil qui coupe l'excès de fil. Le lame de limiteur du fil (qui se trouve en bas du protecteur) est bien tranchant et peut vous blesser.

Pour bien identifier toutes les pièces, référez-vous à l'illustration FAMILIARISEZ-VOUS AVEC VOTRE APPAREIL dans la section UTILISATION.

1. Enlevez l'écrou papillon le protecteur.
2. Insérez le support dans la fente comme le montre la figure.
3. Faites pivoter le protecteur jusqu'à ce que le boulon passe dans le trou du support.
4. Resserez fortement l'écrou papillon sur le boulon.

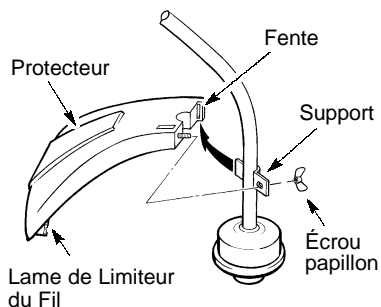

UTILISATION

FAMILIARISEZ-VOUS AVEC VOTRE APPAREIL

LISEZ BIEN CE MANUEL ET LES RÈGLES DE SÉCURITÉ AVANT D'UTILISER VOTRE APPAREIL. Comparez l'appareil aux illustrations pour bien voir où se trouvent les commandes. Conservez ce manuel pour vous y reporter plus tard.

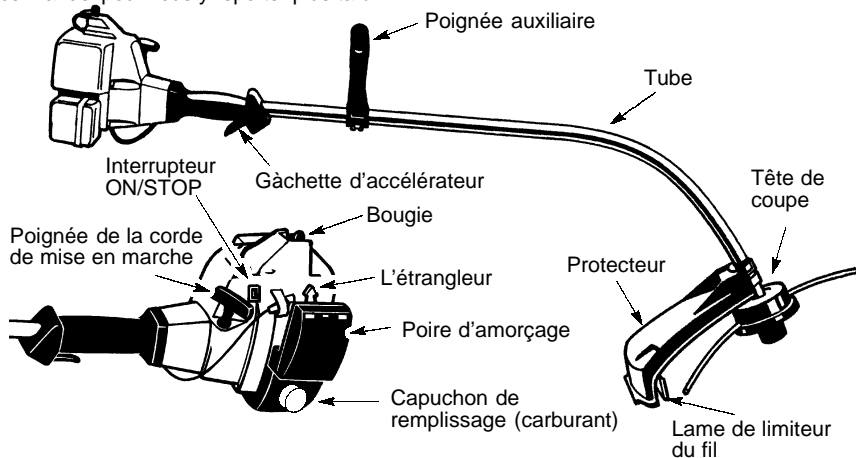

INTERRUPTEUR MARCHÉ/ARRÊT (ON/STOP)

Vous utilisez l'INTERRUPTEUR arrêt pour arrêter votre moteur. Appuyez sur l'interrupteur et maintenez-le enfoncé pour arrêter le moteur.

POIRE D'AMORÇAGE

La POIRE D'AMORÇAGE enlève l'air des carburateur et conduites de carburant et les remplit de carburant. Cela vous permet de mettre le moteur en marche en tirant moins de fois le corde de mise en marche. Utilisez la

poire d'amorçage en pressant et un lui permettant de reprendre sa forme initiale.

ÉTRANGLEUR

L'ÉTRANGLEUR aide à alimenter le moteur en carburant et permet de mettre en marche un moteur froid. Utilisez l'étrangleur en mettant le levier de l'étrangleur en position «FULL CHOKE». Si le moteur tourne comme s'il allait démarrer avant le deuxième coup, mettez l'étrangleur en position «HALF CHOKE». Après le départ du moteur, mettez l'étrangleur en position «OFF CHOKE».

AVANT DE FAIRE DÉMARRER LE MOTEUR

AVERTISSEMENT: Avant de commencer, ne manquez pas de lire les instructions de traitement du carburant des règles de sécurité de ce manuel. Si vous ne les comprenez pas, n'essayez pas de remplir votre appareil. Demandez l'aide de quelqu'un qui les comprend ou appelez notre ligne d'aide aux consommateurs au 1-800-554-6723.

REMPLEISSAGE DU RÉSERVOIR DE CARBURANT

AVERTISSEMENT: Enlevez le capuchon de remplissage (carburant) lentement quand ajoutant plus de carburant à l'appareil.

Il est certifié que ce moteur fonctionnera avec de l'essence sans plomb. Avant d'utiliser l'appareil, vous devez mélanger l'essence à une synthétique huile de bonne qualité pour les moteurs à 2 temps refroidis à air spécifiée pour les mélanges à 40:1. Nous recommandons l'huile Poulan/Weed Eater. La proportion de mélange est de 40 à 1 et est obtenue en utilisant 95 ml d'huile par 4 litres d'essence sans plomb. N'UTILISEZ PAS d'huiles pour automobiles ni pour bateaux. Elles peuvent endommager le moteur. Lors du mélange du carburant, suivez les instructions imprimées sur le contenant. Après avoir ajouté l'essence, secouez le contenant pendant un moment pour vous assurer d'un parfait mélange. Avant de remplir votre appareil, lisez et respectez toujours les règles de sécurité du carburant.

IMPORTANT

Il a été prouvé que les carburants contenant de l'alcool (ou utilisant de l'éthanol ou du méthanol) peuvent attirer l'humidité qui entraîne la séparation du carburant et la formation d'acides durant le rangement. Les gaz acides peuvent endommager le dispositif du carburant d'un moteur.

Pour éviter les problèmes de moteur, le dispositif du carburant doit être purgé avant de ranger l'appareil pendant 30 jours ou plus. Videz le réservoir du carburant, faites démarrer le moteur et laissez-le tourner jusqu'à ce que les tuyaux de carburant et le carburateur soient vides. La saison suivante, utilisez du carburant frais.

Pour éviter les dommages permanents au réservoir de carburant, n'utilisez jamais de nettoyants pour moteur ou carburateur dans celui-ci. Pour plus de détails, voir la section RANGEMENT.

ARRÊT DU MOTEUR

- Pour arrêter le moteur, pressez et lâchez l'interrupteur. Le interrupteur reviendra automatiquement à position «ON». Attendez 5 secondes avant d'essayer de relancer l'unité pour permettre au interrupteur rajuster.
- Si le moteur ne s'arrête pas, amenez le levier de l'étrangleur à sa position «FULL CHOKE».

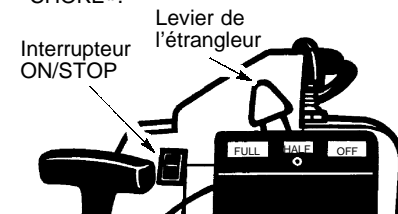

DÉMARRAGE DU MOTEUR

AVERTISSEMENT: La tête de coupe tourne quand vous mettez le moteur en marche. Évitez tout contact avec le silencieux. Un silencieux chaud peut causer des brûlures sérieuses.

DÉMARRAGE D'UN MOTEUR FROID (ou après remplissage du réservoir à carburant)



1. Placez le moteur et le protecteur sur le sol.
2. Pressez lentement 6 fois la poire d'amorçage.
3. Mettez le levier de l'étrangleur à la «FULL CHOKE» en alignant le levier avec la position montrée sur l'étiquette (voir l'illustration ci-dessous).

4. Peser et serrez la gâchette d'accélérateur. Maintenez la gâchette d'accélérateur bien serrée durant *toutes les étapes restantes*.

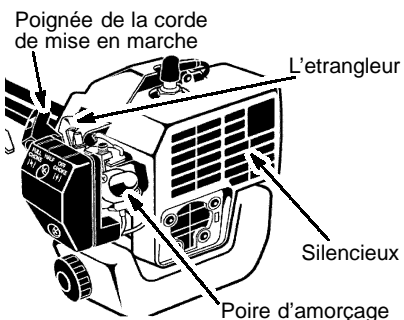

5. Tirez brusquement sur le corde de mise en marche jusqu'à ce que le moteur pourrait sembler comme s'il allait démarrer, mais pas plus de 6 fois.
6. Dès que le moteur pourrait sembler comme s'il allait démarrer, mettez le levier de l'étrangleur à le «HALF CHOKE».
7. Tirez rapidement sur le corde de mise en marche jusqu'à ce que le moteur se mette en marche, mais pas plus de 6 fois. Si le moteur ne part pas après six coups de démarreur (en position «HALF CHOKE»), mettez le levier de l'étrangleur en position «FULL CHOKE» et peser la poire d'amorçage 6 fois; serrez et maintenez serré la gâchette d'accélérateur et tirez sur le corde de mise en marche 2 fois de plus. Mettez le levier de l'étrangleur en position «HALF CHOKE» et tirez sur le corde de mise en marche jusqu'à ce que le moteur se mette en marche, mais pas plus de 6 autres coups. Si le moteur ne part toujours pas, il est probablement noyé. Passez à DÉMARRAGE D'UN MOTEUR NOYÉ.

8. Faites tourner le moteur pendant 10 secondes, puis mettez le levier de l'étrangleur à la «OFF CHOKE». Permettez à l'appareil de marcher pendant encore 30 secondes en position «OFF CHOKE» avant de relâcher la gâchette d'accélération.

REMARQUE: Si le moteur s'arrête avec le levier de l'étrangleur en position «OFF CHOKE», mettez le levier de l'étrangleur en position «HALF CHOKE» et tirez sur le corde de mise en marche jusqu'à ce que le moteur se mette en marche, mais pas plus de 6 autres coups.

DÉMARRAGE D'UN MOTEUR CHAUD

1. Mettez le levier de l'étrangleur en position «HALF CHOKE».
2. Serrez et maintenez serrée la gâchette d'accélération. Tenez la gâchette d'accélération pleinement serrée jusqu'à ce que le moteur marche sans heurt.
3. Tirez le corde de mise en marche fortement jusqu'à ce que le moteur se mette en marche, mais pas plus de 5 fois.
4. Permettez au moteur de marcher 15 secondes, puis amenez le levier de l'étrangleur en position «OFF CHOKE».

REMARQUE: Si le moteur ne part pas, tirez le corde de mise en marche encore 5 fois. Si le moteur ne démarre toujours pas, c'est qu'il est probablement noyé.

DÉMARRAGE D'UN MOTEUR NOYÉ

Vous pouvez mettre en marche un moteur noyé en amenant le levier de l'étrangleur en position «OFF CHOKE». Ensuite, tirez le corde de mise en marche pour enlever l'excès de carburant du moteur. Cela peut vous obliger à tirer la poignée du démarreur plusieurs fois selon le degré de noyade du moteur.

Si l'appareil ne part pas, consultez TABLEAU DE DÉPANNAGE ou appelez le 1-800-554-6723.

INSTRUCTIONS D'UTILISATION

POSITION D'UTILISATION

PORTEZ

TOUJOURS:

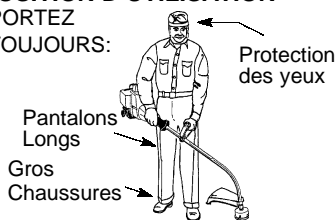

AVERTISSEMENT: Portez toujours des lunettes de sécurité. Ne vous penchez jamais sur la tête de coupe. Des pierres ou des débris peuvent ricocher ou être projetés sur vos yeux et sur votre visage et vous rendre aveugle ou vous causer des blessures sérieuses.

Ne faites pas marcher le moteur à une vitesse plus élevée que c'est nécessaire. Le fil de coupe efficacement quand le moteur marche à moins que son accélération maximum. À plus basse vitesse, le moteur fait moins de bruit et moins de vitesse. Le fil de coupe dure plus longtemps et a moins de chances de rentrer dans la bobine.

Relâchez toujours la gâchette d'accélération et permettez au moteur de tourner au ralenti, quand vous ne coupez pas d'herbe.

Pour arrêter le moteur:

- Lâchez la gâchette d'accélérateur.
- Pressez et lâchez l'interrupteur ON/STOP.

AVANCE DU FIL DE COUPE

Le fil de coupe avance d'environ 5 cm (2 pouces) chaque fois que le bas de la tête de coupe tape contre le sol avec le moteur qui marche à pleine accélération. La longueur de fil la plus efficace est la longueur maximum permise par le lame de limiteur du fil.

Laissez toujours le protecteur en place quand vous utilisez l'appareil.

Pour avance du fil:

- Faites marcher le moteur à pleine accélération.
- Tenez la tête de coupe parallèle aux zones d'herbe et au dessus d'elles.
- Tapez légèrement le bas de la tête de coupe contre le sol une fois. Environ 5 cm (2 pouces) de fil sortent chaque fois que vous tapez.

Tapez toujours la tête de coupe contre le sol dans une zone d'herbe. Si vous le tapez contre des surfaces comme du béton ou de l'asphalte, cela risque d'occasionner une usure excessive de la tête de coupe.

Si le fil est tellement usé qu'il n'est pas plus long que 5 cm (2 pouces), ou moins, il faut plus d'une tape pour obtenir la longueur du fil la plus efficiente.

AVERTISSEMENT: N'utilisez que le fil de 2 mm (0,080 pouce) de diamètre. Les fils de coupe d'autres tailles n'avancent pas bien et peuvent causer des blessures sérieuses. N'utilisez pas d'autres matériaux comme le fil de fer, la ficelle, la corde, etc. Le fil de fer peut se briser pendant la coupe et devenir un missile dangereux qui peut causer des blessures graves.

MÉTHODES DE COUPE

AVERTISSEMENT: Utilisez la vitesse minimum et ne surchargez pas le fil quand vous coupez autour d'objets durs (rochers, gravier, piquets de barrière, etc.) qui peuvent endommager la tête de coupe, se mêler dans le fil ou être projetés en causant un danger sérieux.

- C'est le bout de la fil qui coupe. Vous obtiendrez le meilleur rendement et l'usure minimum du fil en ne forçant pas le fil dans la zone à couper. Nous vous montrons ci-dessous la bonne et la mauvaise manière de couper.

Le bout du fil coupe

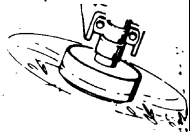

Bonne méthode

Le fil est forcé dans la zone de travail

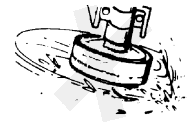

Mauvaise méthode

- Le fil coupe facilement l'herbe et les mauvaises herbes autour des murs, des barrières, des arbres et des parterres de fleurs, mais il peut également couper l'écorce des arbres ou des arbustes et marquer les barrières.
- Pour tailler ou raser l'herbe, utilisez l'appareil à une puissance inférieure à la pleine accélération pour augmenter la durée du fil et baisser l'usure de la tête, en particulier:
 - Quand vous faites des travaux de coupe légers.
 - Quand vous coupez près d'objets autour desquels le fil peut s'emmêler, comme des poteaux, des arbres ou des haies en fil de fer.

- Pour tondre ou balayer, utilisez toute l'accélération pour faire un bon travail propre.

TAILLE - Maintenez le bas de la tête de coupe à environ 8 cm (3 pouces) du sol et à un angle. Ne permettez qu'au bout du fil de prendre contact avec l'herbe. Ne forcez pas la pénétration du fil de coupe dans la zone de travail.

Taille

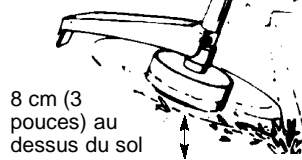

8 cm (3
pouces) au
dessus du sol

RASAGE - La technique de rasage retire toute végétation non désirée. Maintenez le bas de la tête de coupe à environ 8 cm (3 pouces) du sol et à un angle. Permettez à la pointe du fil de frapper le sol autour des arbres, des piquets, des monuments, etc. Avec cette technique, le fil s'use plus vite.

Rasage

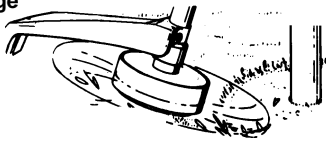

FAUCHAGE - Votre coupe-herbe est idéal pour faucher l'herbe dans les endroits que les tondeuses conventionnelles ne peuvent atteindre. En position de fauchage, maintenez le fil parallèle au sol. Évitez de presser la tête dans le sol car cela peut raser le sol et endommager l'appareil.

Fauchage

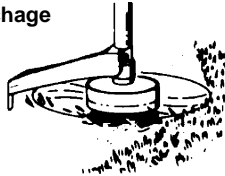

BALAYAGE - Vous pouvez utiliser l'action de balayage du fil de coupe pour nettoyer vite et facilement. Maintenez le fil parallèle aux surfaces balayées et au dessus d'elles et bougez l'appareil d'un côté à l'autre.

Balayage

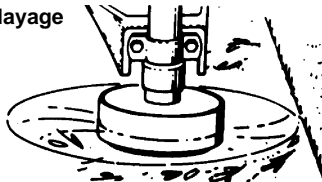

ENTRETIEN

AVERTISSEMENT: Débranchez toujours le fil de la bougie quand vous ferez des réparations, sauf les réglages de carburateur.

VOIR S'IL Y A DES RACCORDS/PIÈCES DESSERRÉ(E)S

- Le couvercle de la bougie
- Le filtre à air
- Les vis du boîtier
- Les vis de la poignée de soutien
- Le protecteur

VOIR S'IL Y A DES PIÈCES ENCOMMAGÉES/USÉES

Contactez un distributeur autorisé de service pour le remplacement des pièces endommagées ou usées.

- L'interrupteur marche/arrêt (ON/STOP) - Assurez-vous que l'interrupteur marche/arrêt fonctionne bien en appuyez et lâchez l'interrupteur. Assurez-vous que le moteur s'arrête. Attendez 5 secondes avant d'essayer de relancer l'unité pour permettre au interrupteur rajuster. Remettez ensuite en marche l'appareil et continuez.
- Le réservoir de carburant - Arrêtez d'utiliser l'appareil si le réservoir de carburant montre des signes de dommages ou de fuite.
- Le protecteur - Arrêtez-vous d'utiliser l'appareil si le protecteur est endommagé.

INSPECTEZ ET NETTOYEZ L'APPAREIL ET LES ÉTIQUETTES

- Après chaque usage, inspectez l'appareil complète pour déceler les pièces lâches ou endommagées. Nettoyez l'appareil avec un chiffon humide et un détergent doux.
- Sécher avec un chiffon propre et sec.

NETTOYAGE DU FILTRE À AIR

Un filtre à air sale diminue le rendement du moteur et augmente la consommation de carburant et les émissions nocives. Nettoyez toutes les 5 heures de fonctionnement.

1. Nettoyez le couvercle et la zone qui l'entoure pour empêcher la saleté de tomber dans la chambre de carburateur quand le couvercle est enlevé.
2. Enlevez les pièces conformément à l'illustration.

REMARQUE: Ne nettoyez pas le filtre à air dans de l'essence ou dans un autre solvant inflammable pour éviter de courir un danger d'incendie ou de produire des émissions nocives.

3. Lavez le filtre dans de l'eau savonneuse.
4. Laissez sécher le filtre.
5. Mettez quelques gouttes d'huile sur le filtre et pressez-le pour distribuer l'huile.
6. Remettez les pièces en place.

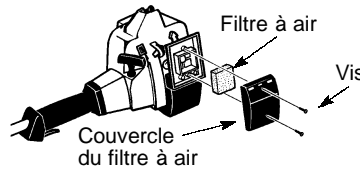

REMPACEMENT DE LA BOUGIE

Remplacez la bougie chaque année pour assurer un démarrage facile et un meilleur fonctionnement du moteur. Réglez l'écart de la bougie à 0,025 pouces. Le cycle d'allumage est fixe et ne peut pas être ajusté.

1. Tournez, puis tirez le couvercle de bougie.
2. Enlevez la bougie du cylindre et jetez-la.
3. Remplacez-la par une bougie Champion RCJ-6Y et serrez-la à l'aide d'une clé à douille de 3/4 pouces.
4. Réinstallez le couvercle de bougie.

RÉPARATIONS ET RÉGLAGES

REMPACEMENT DU FIL DE COUPE

1. Enlevez la bobine en tirant fermement sur le bouton de tapage.
2. Nettoyez toute la surface du moyeu et de la bobine.
3. Remplacez avec une bobine pré-enroulée ou coupez deux longueurs de 3.8 m (12-1/2 pieds) du fil de marque Weed Eater® avec diamètre (0,080 pouce).

AVERTISSEMENT: N'utilisez jamais de fil de fer, de corde de ficelle, etc. qui peuvent se casser et devenir des missiles dangereux.

4. Insérez les extrémités du fil dans le petit trou à l'intérieur de la bobine, sur une longueur d'environ 1 cm (1/2 pouce).

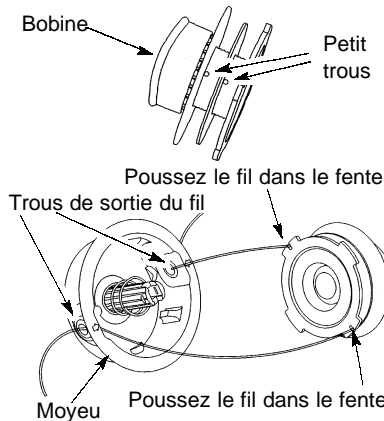

5. Embobinez le fil dans la bobine en maintenant sa tension et avec régularité. Embobinez dans la direction des flèches que vous trouverez sur la bobine.
6. Poussez le fil dans la fentes, en laissant 7 à 12 cm (3 à 5 pouces) non embobinés.
7. Insérez le fil dans les trous de sortie du moyeu, comme le montre l'illustration.
8. Alignez les fentes avec le trous de sortie du fil.
9. Poussez la bobine dans le moyeu jusqu'à ce qu'elle soit fixée en place.
10. Tirez le fil qui sort du moyeu pour le libérer de la fentes.

RÉGLAGE DU CARBURATEUR

AVERTISSEMENT: Ne laissez personne approcher lors du réglage du ralenti. La tête de coupe tourne pendant la plus grande partie de cette procédure. Portez votre matériel de protection et observez toutes les précautions de sécurité.

Votre carburateur a été soigneusement réglé à l'usine. Des ajustements supplémentaires peuvent être nécessaires si vous vous trouvez dans l'une des situations suivantes:

- Le moteur ne tourne pas au ralenti lorsque l'accélérateur est relâché.

Pour effectuer le réglage, posez l'appareil de façon à ce que l'accessoire de coupe soit

éloigné du sol et qu'il ne puisse toucher aucun objet. Tenez l'appareil à la main lorsqu'il tourne et que vous le réglez. Maintenez l'accessoire de coupe et le silencieux éloignés de toute partie de votre corps.

Réglage du ralenti

Laissez le moteur tourner au ralenti. Ajustez la vitesse jusqu'à ce que le moteur tourne sans caler (ralenti trop lent).

- Tournez la vis de réglage au ralenti dans le sens des aiguilles d'une montre pour augmenter la vitesse du moteur.
- Tournez la vis de réglage au ralenti dans le sens inverse à celui des aiguilles d'une montre pour diminuer la vitesse.

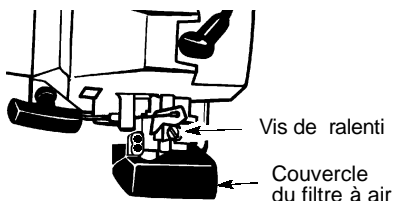

Pour toute aide supplémentaire ou si vous n'êtes pas sûr de la façon de réaliser cette opération, contactez un distributeur autorisé de service ou appelez au 1-800-554-6723.

RANGEMENT

AVERTISSEMENT: Exécutez les étapes suivantes après chaque utilisation:

- Laissez se refroidir l'appareil, et attachez l'appareil avant de l'entreposer ou de le transporter.
- Entreposez l'appareil et le carburant dans un endroit bien ventilé, où les vapeurs de carburant ne peuvent pas être en contact avec des étincelles ou des flammes en provenance d'appareils de chauffage de l'eau, des moteurs électriques ou des interrupteurs, des chaudières de chauffage, etc.
- Entreposez l'appareil avec tous les mécanismes de protection en place. Placez l'appareil de manière à ce qu'aucun objet coupant ne puisse causer accidentellement des blessures.
- Entreposez l'appareil et le carburant hors de la portée des enfants.

SAISONNIÈRE RANGEMENT

Préparez l'appareil pour l'entreposage à la fin de la saison ou si vous ne comptez pas l'utiliser pendant au moins 30 jours.

Avant d'entreposer votre appareil pendant une longue période:

- Nettoyez l'appareil entière avant d'entreposer pendant une longue période.
- Rangez-le dans un endroit propre et sec.
- Huilez légèrement les surfaces externes en métal.

SYSTÈME DE CARBURANT

Voir le message IMPORTANT se rapportant à l'usage de carburant contenant de l'alcool

dans la section du FONCTIONNEMENT de ce manuel.

Un agent stabilisateur de carburant constitue une alternative acceptable pour minimiser la formation de dépôts de gomme pendant l'entreposage. Ajoutez l'agent stabilisateur à l'essence dans le réservoir ou dans le bidon d'essence. Suivez les instructions de mélange inscrites sur le bidon de l'agent stabilisateur. Faites marcher le moteur au moins 5 minutes après avoir ajouté l'agent stabilisateur.

MOTEUR

- Enlevez la bougie et versez 1 cuiller à thé d'huile de moteur 2 temps (refroidi à air) dans l'ouverture de la bougie. Tirez lentement le corde de mise en marche 8 à 10 fois pour répartir l'huile.
- Remplacez la bougie par une neuve de la catégorie et de la gamme thermique recommandées.
- Nettoyez le filtre à air.
- Vérifiez l'ensemble de l'appareil pour bien revisser toutes les vis, les boulons et les écrous. Remplacez toute pièce endommagée, cassée ou usée.
- Au début de la saison suivante, utilisez uniquement du carburant frais, composé par le bon rapport d'essence à l'huile.

AUTRES RECOMMANDATIONS

- N'entreposez pas d'essence pour la saison suivante.
- Remplacez votre essence si le réservoir ou le bidon commence à rouiller.

TABLEAU DE DÉPANNAGE

⚠ AVERTISSEMENT: Toujours arrêtez l'appareil et débranchez la bougie d'allumage avant d'exécuter n'importe lequel des remèdes recommandés ci-dessous autre que les remèdes qui exigent l'exécution de l'appareil.

PROBLÈME	CAUSE	REMEDY
Le moteur refuse de démarrer.	<ol style="list-style-type: none"> 1. Moteur noyé 2. Réservoir de carburant vide. 3. La bougie ne fait pas feu. 4. Le carburant n'atteint pas le carburateur. 5. Le carburateur exige un réglage. 	<ol style="list-style-type: none"> 1. Voir "Démarrage d'un moteur noyé" dans la section FONCTIONNEMENT. 2. Remplir le réservoir du bon mélange de carburant. 3. Poser une nouvelle bougie. 4. Vérifier si le filtre à air est sale. Le remplacer. Vérifier si la conduite de carburant est entortillée ou fendue. Réparer ou remplacer. 5. Contactez un distributeur autorisé de service.
Le moteur ne tourne pas bien au ralenti.	<ol style="list-style-type: none"> 1. Le carburateur exige un réglage. 2. Joints du vibrequin usés. 3. Compression basse. 	<ol style="list-style-type: none"> 1. Voir "Réglage du carburateur" dans la section Réparations et Réglages. 2. Contactez un distributeur autorisé de service. 3. Contactez un distributeur autorisé de service.
Le moteur n'accélère pas, manque de puissance ou meurt sous la charge.	<ol style="list-style-type: none"> 1. Filtre à air sale. 2. Bougie encrassée. 3. Le carburateur exige un réglage. 4. Accumulation de carbone. 5. Compression basse. 	<ol style="list-style-type: none"> 1. Nettoyer ou remplacer le filtre à air. 2. Nettoyer ou remplacer la bougie et ajuste l'écartement. 3. Contactez un distributeur autorisé de service. 4. Contactez un distributeur autorisé de service. 5. Contactez un distributeur autorisé de service.
Le moteur fume trop.	<ol style="list-style-type: none"> 1. Étrangleur partiellement enclenché. 2. Mélange de carburant incorrect. 3. Filtre à air sale. 4. Le carburateur exige un réglage. 	<ol style="list-style-type: none"> 1. Ajuster la position de l'étrangleur 2. Vider le réservoir de carburant et le remplir du bon mélange de carburant. 3. Nettoyer ou remplacer le filtre à air. 4. Contactez un distributeur autorisé de service.
Le moteur surchauffe.	<ol style="list-style-type: none"> 1. Mélange de carburant incorrect. 2. Bougie que n'est pas la bonne. 3. Le carburateur exige un réglage. 4. Accumulation de carbone. 	<ol style="list-style-type: none"> 1. Voir "Remplissage du réservoir du carburant" dans la section Fonctionnement. 2. Remplacer la bougie par celle qui convient. 3. Contactez un distributeur autorisé de service. 4. Contactez un distributeur autorisé de service.

GARANTIE LIMITÉE

ELECTROLUX HOME PRODUCTS, INC., garantit à l'acheteur original que chaque nouvel outil à essence ou accessoire de la marque **Weed Eater®** ne présente aucun défaut matériel ou de fonctionnement et convient de réparer ou de remplacer sous cette garantie tous les produits ou accessoires à essence défectueux à partir de la date d'achat originale comme suit :

2 ANS- Pièces et réparation si l'appareil est utilisé à titre privé.

90 JOURS- Pièces et réparation si l'appareil est utilisé à des fins commerciales, professionnelles ou lucratives.

30 JOURS- Pièces et réparation si l'appareil est utilisé dans le cadre d'une location.

Cette garantie n'est pas transmissible et ne couvre pas les dommages et les responsabilités occasionnés par une utilisation impropre, une maintenance incorrecte ou l'utilisation d'accessoires ou de compléments non recommandés de façon explicite par **ELECTROLUX HOME PRODUCTS, INC.**, pour cet appareil. Par ailleurs, cette garantie ne couvre pas les réglages-, bougies, filtres, cordons du lanceur, ressorts du lanceur, fils de coupe ou parties de la tête rotative soumises à l'usure et qui demandent un remplacement lors d'une utilisation raisonnable pendant la période de garantie. Cette garantie ne

couvre pas la configuration pré-livraison ou les ajustements normaux expliqués dans le manuel d'instructions.

CETTE GARANTIE VOUS DONNE DES DROITS LEGAUX SPECIFIQUES ET VOUS POUVEZ AVOIR D'AUTRES DROITS VARIANT D'UN ETAT A L'AUTRE.

AUCUNE RECLAMATION POUR DES DOMMAGES CONSEQUENTS OU AUTRES NE SERA AUTORISEE, ET AUCUNE AUTRE GARANTIE EXPRESSE N'EXISTE, MISES A PART CELLES STIPULEES EXPRESSEMENT ICI.

CERTAINS ETATS N'AUTORISENT PAS LES LIMITATIONS SUR LA DUREE DE LA GARANTIE OU SUR L'EXCLUSION OU LA LIMITATION DE DOMMAGES INCIDENTS OU CONSEQUENTS. LES LIMITATIONS OU L'EXCLUSION CITEES CI-DESSUS POURRAIENT DONC NE PAS S'APPLIQUER DANS VOTRE CAS.

ELECTROLUX HOME PRODUCTS, INC., s'est fixé comme politique d'améliorer continuellement ses produits. C'est pourquoi **ELECTROLUX HOME PRODUCTS, INC.**, se réserve le droit de changer, de modifier ou d'interrompre des modèles, des designs, des spécifications et des accessoires de tous les produits à tout moment sans préavis et sans obligation envers les acheteurs.

DÉCLARATION DE GARANTIE DE LUTTE AN MISSIONS U.S. EPA

DROITS ET OBLIGATIONS DE VOTRE GARANTIE: La U. S. Environmental Protection Agency et **ELECTROLUX HOME PRODUCTS, INC.**, ont le plaisir d'expliquer la garantie du système de contrôle des émissions sur votre petit moteur tout-terrain, pour les années 2002-2004. **ELECTROLUX HOME PRODUCTS, INC.**, doit garantir le système de contrôle des émissions de votre petit moteur tout-terrain pendant la période indiquée ci-dessous, à condition qu'il n'y ait eu aucun mauvais traitement, négligence ou mauvais entretien du petit moteur tout-terrain. Votre système de contrôle des émissions comprend des pièces comme le carburateur et le système d'allumage. S'il se produit une panne couverte par la garantie, **ELECTROLUX HOME PRODUCTS, INC.**, réparera votre petit moteur tout-terrain gratuitement pour vous. Les frais couverts par la garantie comprennent le diagnostic, les pièces et la main-d'oeuvre. **COUVERTURE DE GARANTIE DU FABRICANT :** Si une pièce relative aux émissions de votre moteur (figurant sur la liste de pièces garanties à titre de contrôle des émissions) est défectueuse ou si un vice de matériau ou de main-d'oeuvre du moteur occasionne la panne d'une pièce relative aux émissions, cette pièce sera changée ou réparée par **ELECTROLUX HOME PRODUCTS, INC.**

RESPONSABILITÉS DE GARANTIE DU PROPRIÉTAIRE : En qualité de propriétaire du petit moteur tout-terrain, vous êtes responsable d'effectuer l'entretien requis tel qu'indiqué dans votre manuel d'instructions, mais **ELECTROLUX HOME PRODUCTS, INC.**, ne peut annuler votre garantie uniquement parce que vous n'avez pas conservé vos reçus ou parce que vous n'avez pas effectué tout l'entretien prévu. En qualité de propriétaire du petit moteur tout-terrain, vous devez réaliser que **ELECTROLUX HOME PRODUCTS, INC.**, peut vous refuser de couvrir votre garantie si votre petit moteur tout-terrain ou une pièce de ce moteur tombe en panne à la suite d'un mauvais traitement, de négligence, de mauvais entretien, de modifications non approuvées ou à la suite de l'utilisation de pièces qui ne sont pas faites ou approuvées par le fabricant de matériel original. Vous êtes responsable de présenter votre petit moteur tout-terrain à un distributeur autorisé de service de **ELECTROLUX HOME PRODUCTS, INC.**, aussitôt que se présente un problème. Les réparations couvertes par cette garantie doivent être terminées dans des délais raisonnables, ne pouvant pas dépasser 30 jours. Si vous avez des questions sur vos droits et vos responsabilités en vertu de la garantie, vous pouvez contacter votre distributeur autorisé de service le plus proche

ou appeler ELECTROLUX HOME PRODUCTS, INC., au numéro 1-800-554-6723. **DATE DE DÉBUT DE GARANTIE** : La période de garantie commence à la date à laquelle vous avez acheté votre petit moteur tout-terrain. **DURÉE DE COUVERTURE** : Cette garantie est valable pendant deux ans à partir de la date d'achat initial. **CE QUI EST COUVERT** : **RÉPARATION OU REMPLACEMENT DES PARTIES**. La réparation ou le remplacement de toute pièce sous garantie sera effectuée gratuitement pour le propriétaire de l'appareil dans un distributeur autorisé de service ELECTROLUX HOME PRODUCTS, INC. Si vous avez des questions sur vos droits et vos responsabilités relativement à cette garantie, vous devez contacter votre distributeur autorisé de service le plus proche ou appeler ELECTROLUX HOME PRODUCTS, INC., au numéro 1-800-554-6723. **PÉRIODE DE GARANTIE**: Toute pièce sous garantie qui ne doit pas être remplacée pour un entretien normal, ou qui doit seulement être inspectée régulièrement pour voir s'il faut la réparer ou la remplacer, est garantie pendant deux ans. Toute pièce qui doit être remplacée pour un entretien normal est garantie jusqu'à la date de premier remplacement prévu. **DIAGNOSTIC** : Le propriétaire ne doit pas payer la main-d'œuvre pour le diagnostic à l'aide duquel on a déterminé qu'une pièce sous garantie est défectueuse si le travail de diagnostic a été effectué dans un distributeur de service ELECTROLUX HOME PRODUCTS, INC. **DOMMAGES INDIRECTS** : ELECTROLUX HOME PRODUCTS, INC., peuvent être responsables de dommages à d'autres éléments de moteur occasionnés par la panne d'une pièce sous garantie. **CE QUI N'EST PAS COUVERT** : Toute panne occasionnée

par un mauvais traitement, la négligence ou un mauvais entretien n'est pas couverte. **PIÈCES AJOUTÉES OU MODIFIÉES** : L'utilisation de pièces ajoutées ou modifiées peut constituer une raison d'annulation de réclamation en vertu de la garantie. ELECTROLUX HOME PRODUCTS, INC., n'est pas responsable de couvrir les pannes de pièces sous garantie occasionnées par l'utilisation de pièces ajoutées ou modifiées. **COMMENT REMPLIR UNE RÉCLAMATION** : Si vous avez des questions sur vos droits et vos responsabilités de garantie, vous pouvez contacter votre distributeur autorisé de service le plus proche ou appeler ELECTROLUX HOME PRODUCTS, INC., au numéro 1-800-554-6723. **OU OBTENIR LE SERVICE EN VERTU DE LA GARANTIE** : Le service ou les réparations en vertu de la garantie sont offerts dans tous les distributeurs autorisés de service ELECTROLUX HOME PRODUCTS, INC. Appelez le numéro 1-800-554-6723. **ENTRETIEN, REMPLACEMENT OU RÉPARATION DE PIÈCES RELATIVES À L'ÉMISSION** : Toute pièce de remplacement approuvée ELECTROLUX HOME PRODUCTS, INC., utilisée dans l'accomplissement de tout entretien ou réparation en vertu de la garantie sur les pièces relatives à l'émission sera fournie gratuitement au propriétaire si cette pièce est sous garantie. **LISTE DES PIÈCES GARANTIES RELATIVES AU CONTRÔLE DES ÉMISSIONS** : Carburateur, système d'allumage, bougie (couverte jusqu'à la date de remplacement pour l'entretien), module d'allumage. **DÉCLARATION D'ENTRETIEN** : Le propriétaire est responsable d'effectuer tout l'entretien requis tel qu'indiqué dans le manuel d'instructions.

Ce moteur est certifié se conformer aux règles d'émissions pour les usages suivants :

- Modéré (50 heures)
- Intermédiaire (125 heures)
- Étendu (300 heures)