

## REGLAS DE SEGURIDAD

**⚠ ADVERTENCIA:** De no cumplir con todas las Reglas y Precauciones de Seguridad, correrá el riesgo de accidentes muy graves.

### CONOZCA SU APARATO

- Lea el manual de instrucciones cuidadosamente hasta que comprenda perfectamente todas las advertencias e instrucciones de seguridad y las pueda cumplir, antes de poner el aparato en funcionamiento.
- Limite el uso del aparato a aquellas personas que comprendan todas las advertencias e instrucciones de seguridad en este manual y vayan a cumplir con ellas.

**⚠ ADVERTENCIA:** Inspeccione el área antes de poner en matodos los escombros y objetos sólidos tales como piedras, vidrio, alambre, etc., que el aparato pueda arrojar al aire o hacer rebotar causando heridas de este o cualquier otro modo durante el uso del mismo.

Utilice su aparato como propulsor de aire para:

- Barrer escombros o recortes de hierba de caminos de entrada, aceras, patios, etc.
- Soplar recortes de hierba, para u hojas en montones, o para remover escombros de esquinas, alrededor de uniones o entre ladrillos.

Utilice su aparato como aspiradora para:

- Recoger material seco como hojas, hierba, ramas pequeñas y pedazos pequeños de papel.
- Para obtener mejores resultados al usar la aspiradora, ponga el motor a alta velocidad.
- Muévase lentamente de un lado a otro sobre el material que de sea aspirar. Evite el forzar el aparato a recoger montones de desechos pues esto podría obstruir el aparato.
- Para obtener mejores resultados, mantenga el tubo de aspiración unos 3 cm (uno pulgada) más arriba del suelo.

### PIENSE ANTES DE PROCEDER

- Use siempre protección para los ojos al hacer uso, servicio o mantenimiento del aparato. El uso de protección de ojos ayudará a prevenir la pérdida de la vista y/u otras heridas graves, provocadas por piedras o escombros que reboten en los ojos y en la cara al ser propulsados por el aparato. La protección para los ojos debe ser marcada Z87.
- Use siempre protección en los pies. No use el aparato descalzo ni con sandalias.
- Use siempre mascarilla de filtración o de protección para la cara al trabajar en ambientes polvorientos.
- Mantenga el cabello por encima de los hombros, atándolo para tal efecto si es necesario. No use joyas, ropa suelta, ni ropa con tiras, corbatas, borlas, etc. que cuelgen libremente, porque podrían quedar

enredadas en las piezas en movimiento del aparato.

- No use el aparato estando cansado, enfermo, ansioso, ni bajo la influencia del alcohol, las drogas u otros medicamentos.
- Mantenga a niños, espectadores y animales a una distancia mínima de 10 metros (30 pies) al poner en marcha o al usar el aparato. No señale la boquilla en la dirección de las personas o de animales domésticos.

### MANEJE EL COMBUSTIBLE CON EXTREMO CUIDADO, ES ALTAMENTE INFLAMABLE

- Elimine todas las posibles fuentes de chispan o llamas (inclusive los cigarrillos, las llamas abiertas, y cualquier trabajo que cause chispas) en las áreas donde se mezcla, vierte o almacena el combustible.
- Mezcle y vierta el combustible al aire libre, almacene el combustible en un lugar fresco, seco y bien ventilado; sue un recipiente aprobado para combustible y marcado para todo manejo de combustible.
- No fume mientras trabaja con el combustible ni cuando esté haciendo uso del aparato.
- Asegúrese que el aparato esté correctamente armado y en buena condición de funcionamiento.
- No llene el tanque de combustible mientras el motor es caliente o se encuentre en marcha.
- Evita derramar el combustible o el aceite. Limpie todos los derrames de combustible antes de poner el aparato en marcha.
- Aléjese por lo menos 3 metros (10 pies) del combustible y del lugar de abastecimineto antes de poner el motor en marcha.
- Almacéne siempre combustible en un recipiente aprobado para los líquidos inflamables.

### TRABAJE A SALVO CON EL APARATO

**⚠ ADVERTENCIA:** Detenga el motor antes de abrir la compuerta de entrada de aire del aspirador. El motor deberá encontrarse detenido y las cuchillas del impulsor no deberán estar girando para evitar serios accidentes provocados por las cuchillas girantes.

- Verifique por inspección, antes de cada uso, que no haya piezas gastadas, sueltas, ni dañadas o piezas que falten. No use el aparato hasta que este se encuentre en perfectas condiciones de funcionamiento.
- Mantenga las superficies externas libres de aceite y de combustible.
- Nunca ponga el motor en marcha ni lo deje en marcha dentro de un recinto cerrado o en una área sin ventilación. Respirar los vapores del combustible le podría causar la muerte.
- Para evitar el choque por electricidad estática, no use guantes de goma ni ningún otro guante aislado al usar el aparato.

- No apoye el aparato con el motor en marcha en ninguna superficie que no esté limpia o que no sea sólida. El aparato podría aspirar escombros tales como gavilla, arena, polvo, césped, etc. por la entrada de aspiración y arrojarlos por la salida de propulsión, dañando el aparato y/u otros objetos, o causando graves heridas a espectadores o al usuario.
- Evite ambientes peligrosos, No use el aparato en lugares sin ventilación ni donde pueda haber vapores explosivos o monóxido de carbono.
- No se extienda excesivamente ni use el aparato en superficies inestables tales como escaleras, árboles, declives acentuadas, techos, etc. Mantenga el equilibrio, con los pies en una superficie estable en todo momento.
- Nunca coloque objetos dentro de los tubos de propulsión; siempre dirija los escombros en dirección contraria a donde personas, animales, vidrieras u otros objetos sólidos tales como árboles, automóviles, paredes, etc. se encuentran. La fuerza del aire puede arrojar o hacer rebotar piedras, tierra o ramas, hiriendo a personas o animales, rompiendo vidrieras o causando otros daños.
- Nunca ponga el aparato en marcha sin tener todo el equipo correspondiente instalado. Al usar el aparato como propulsor de aire, siempre instale los tubos de propulsión. Al usar el equipo opcional de aspiración, siempre instale los tubos y la bolsa de aspiración. Asegúrese que la cremallera de la bolsa de aspiración se encuentre completamente cerrada.
- Inspeccione frecuentemente la abertura de entrada de aire, los tubos de propulsión, los tubos de aspiración y el tubo en forma de codo siempre con el motor detenido y la bujía desconectada. Mantenga las aberturas de ventilación y los tubos de descarga libres de escombros que se pueden acumular y limitar la circulación debida de aire.
- Nunca coloque objeto alguno dentro de la entrada de aire ya que de hacerlo podría limitar la circulación d'aire y dañar el aparato.
- Nunca use el aparato para esparcir substancias químicas, fertilizantes u otras substancias que puedan contener materiales tóxicos.
- Para evitar la propagación de incendios, no use el aparato cerca de hogueras de hogasesecas o de matorrales, de hogares de leña, de parrillas, barbacoas, ceniceros, etc.
- Use el aparato exclusivamente para los fines descritos en este manual.

## HAGA EL MANTENIMIENTO DEL APARATO EN LA FORMA DEBIDA

- Permita que todo mantenimiento apart de los procedimientos recomendados descritos en este manual de instrucciones sean efectuados por un distribuidor autorizado del servicio.

- Desconecte la bujía antes de hacer cualquier mantenimiento, con la excepción de los ajustes al carburador.
- Use exclusivamente los repuestos recomendados de la marca **Weed Eater®**; el uso de cualquier otro repuesto podrá invalidar la garantía o dañar el aparato.
- Vacía el tanque de combustible antes de almacenar el aparato. Consuma el combustible restante en el carburador poniendo el motor en marcha y dejándolo en marhca hasta que se éste se detenga.
- No use ningún accesorio ni pieza adicional aparte de los recomendados por el fabricante para usar con su aparato.
- No almacéne el aparato ni el combustible en un recinto cerrado donde los vapores el combustible puedan entrar en contacto con chispas o llamas abiertas procedentes de calentadores de agua, motores o interruptores eléctricos, calefactores centrales, etc.
- Almacéne el aparato en un lugar seco, fuera del alcance de los niños.

**AVISO ESPECIAL:** El estar expuesto a las vibraciones a través del uso prolongado de herramientas de fuerza a gasolina, puede causar daños a los vasos sanguíneos o a los nervios de los dedos, las manos y las coyunturas a aquellas personal propensas a los trastornos de la circulación o a las hinchazones anormales. El uso prolongado en climas fríos ha sido asociado con daños a los vasos sanguíneos a personas que por otra parte se encuentran en perfecto estado de salud. Si ocurriera síntomas tales como el entumecimiento, el color, la falta de sentido en los dedos, las manos o en las coyunturas, pare de usar esta máquina de inmediato y procure atención médica. Los sistemas de anti-vibración no garantizan que se evitan tales problemas. Los usuarios que hacen uso continuo y prolongado de las herramientas de fuerza deben fiscalizar atnetamente su estado físico y el estado del aparato.

**AVISO ESPECIAL:** Para los usuarios en Tierras Forestadas en los Estados Unidos y en algunos estados, incluyendo California (Códigos de Recursos Públicos 4442 y 4443), Idaho, Maine, Minnesota, Nueva Jersey, Oregón y Washington: Se requiere a ciertos motores de combustión interna operados en tierras cubiertas por bosques, matorrales y/o pasto, en las área anteriormente mencionadas, que vengan equipados con rejilla anti-chispas, mantenida en perfecto estado de funcionamiento, o que el motor esté construido y equipado para la prevención de incendios y mantenido correctamente. Consulte con las autoridades estatales o locales acerca de los reglamente que se relacionene con estos requisitos. De no cumplir con estos requisitos, usted estará en violación de la ley. Este aparato no viene equipo de fábrica con rejilla anti-chispa; sin embargo la rejilla anti-chispa viene disponible como pieza opcional. Si se requiere rejilla anti-chispa en la localidad

donde usted se encuentra, entre en contacto con el distribuidor autorizado del servicio para obtener el equipo de repuestos correspondiente. La rejilla anti-chispa, los tubos de propulsión y las boquillas deberán estar instalados en el aparato para estar en total cumplimiento con el reglamento.

## MONTAJE

**ADVERTENCIA:** Detenga el motor y asegúrese de que las cuchillas del impulsor no se encuentren girando antes de abrir la compuerta de entrada de aire del aspirador o de intentar introducir o remover los tubos de aspiración o los tubos de propulsión. Las cuchillas girantes podrían causar serios accidentes. Siempre desconecte la bujía antes de hacer cualquier mantenimiento o de tener acceso a piezas móviles.

**ADVERTENCIA:** Si recibió el aparato ya armado, repita todos los pasos para asegurarse que el aparato haya sido armado correctamente y que todos los fijadores se encuentren bien fijos. Siga toda la información de seguridad en el manual y sobre la unidad.

- Un destornillador se requiere para el montaje.

### MONTAJE DEL TUBO DE PROPULSION

- Alinee la moldura saliente del tubo de propulsión con la ranura en la salida de aire de la propulsora; gire hasta encajar en su lugar.

**AVISO:** La abrazadera del tubo debe ser aflojada lo suficiente que permitir al tubo de propulsión se introduzca en la salida de aire del propulsión. Aflojar la abrazadera del tubo, gire la perilla hacia la izquierda.

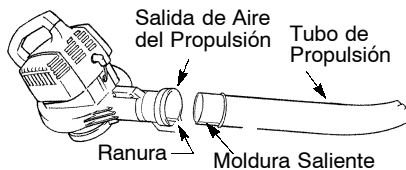

- Apriete la abrazadera del tubo girando la perilla hacia la derecha.
- Para remover el tubo, tire la perilla hacia la izquierda para aflojar la abrazadera; remueva el tubo.

### MONTAJE DE LA BOLSA DE ASPIRACION

- Abra la cremallera en la bolsa de aspiración e introduzca el tubo en forma de codo.
- Empuje la punta pequeña del tubo en forma de codo por abertura pequeña en la bolsa de aspiración.

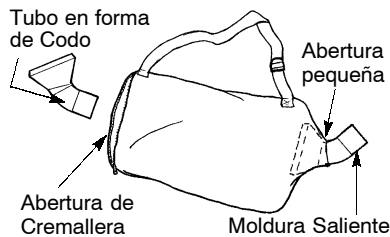

**AVISO:** Asegúrese de que el borde de la abertura pequeña de la bolsa de encuentre pegado a la parte en forma de embudo del tubo en forma de codo, y la moldura saliente del tubo en forma de codo se encuentre al fondo.

- Cierre la cremallera de la bolsa. Asegúrese de que la cremallera se encuentre completamente cerrada.
- Retire el tubo de aspiración del motor.

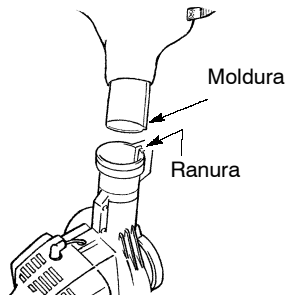

- Introduzca el tubo en forma de codo en la salida de aire del propulsión. Asegúrese de que la moldura del tubo en forma de codo esté alineada con la ranura de salida de aire del propulsión.
- Apriete la abrazadera del tubo girando la perilla hacia la derecha.

### MONTAJE DEL TUBO DE ASPIRACION

**ADVERTENCIA:** Detenga el motor y asegúrese de que las cuchillas del impulsor no se encuentren girando antes de abrir la compuerta de entrada de aire del aspirador o de intentar introducir o remover los tubos de aspiración o los tubos de propulsión. Las cuchillas girantes podrían causar serios accidentes.

- Alinee el tubo de aspiración inferior como se ilustra. Introduzca el tubo de aspiración inferior dentro del tubo de aspiración superior.

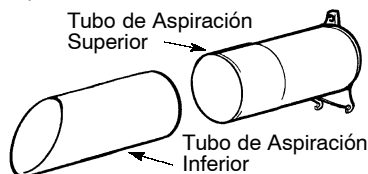

- Introduzca un destornillador dentro del área ajustada en la compuerta de entrada de aire del aspirador.

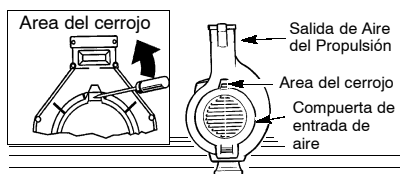

- Suavemente, gire el mango del destornillador hacia la parte trasera del aparato, mientras, tire hacia arriba de la compuerta de la entrada de aire del aspirador con su otra mano.
- Sostenga la compuerta de entrada de aire del aspirador abierta hasta que el tubo de aspiración quede instalado.



## FUNCIONAMIENTO

**ADVERTENCIA:** Es OBLIGATORIO asegurarse que los tubos estén bien fijos antes de usar el aparato.

### POSICION DE USO

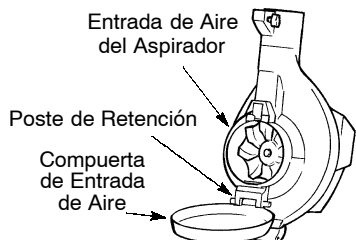

- Coloque los ganchos que se encuentran en el tubo de aspiración en el poste de retención; gire el tubo hasta quedar en posición. Asegure el tubo de aspiración girando la perilla hacia la derecha hasta quedar ajustado.

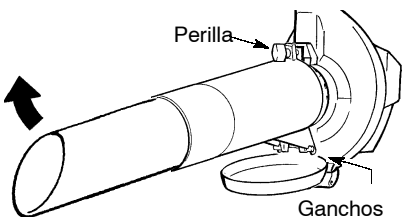

- Al volver a convertir al aparato en propulsor de aire, asegúrese de que la parte ajustada de la compuerta de entrada de aire del aspirador se encuentre bien fija.

### AJUSTE DE LA BANDA DEL HOMBRO (para uso con el aspirador únicamente)

- Sujete el aparato como se ilustra.
- Pasando la banda del hombro sobre su cabeza, colóquela en su hombro derecho.
- Extienda el brazo izquierdo hacia la parte posterior de la bolsa de aspiración.
- Ajuste la correa de hombro hasta que la costura entre la bolsa de aspiración y la correa quede entre el pulgar y el índice.
- Asegúrese de que el aire circule libremente desde el tubo en forma de codo hasta la bolsa. Si la bolsa se encuentra torcida, el aparato no funcionará apropiadamente.



### SUGERENCIAS UTILES

- Al usar el aparato para soplar o para aspirar los escombros, mantenga el aparato por el lado del silenciador lejos de su cuerpo y ropa (vea la ilustración arriba).
- Se requiere que se use protección de oídos para reducir el riesgo de la pérdida de la audición asociado con los niveles de sonido.
- Detenga el motor antes de instalar o remover accesorios para reducir el riesgo asociado con el contacto de las piezas girantes. No use este aparato sin antes tener todos los protectores en su lugar.
- Use el equipo de fuerza únicamente en horas razonables - no muy temprano en la mañana o muy tarde en la noche cuando otras personas podrían ser perturbadas. Cumpla con el horario enlistado por los estatutos locales. Usualmente se recomienda un horario normal de 9:00 a.m. a 5:00 p.m., de lunes a sábado.
- Limite el uso de número de piezas de equipo al mismo tiempo para reducir los niveles de ruido.
- Para efectuar el trabajo, use los propulsores de fuerza a la menor velocidad de aceleración posible para reducir los niveles de sonido.

- Use rastrillos y escobas para aflojar escombros antes de soplarlos con el propulsor de aire.
- En condiciones de mucho polvo, moje ligeramente las superficies del suelo o use el accesorio "mister" donde haya agua disponible.
- Conserve agua usando el propulsor en lugar de mangueras de agua para las tantas aplicaciones del césped y de jardinería, incluyendo áreas como lo son canales de agua en los techos, protección de tela metálica en las ventanas y puertas, patios, asadores a la parrilla, balcones y jardines.
- Tenga cuidado con los niños, animales domésticos, ventanas abiertas y carros recién lavados. Sople los escombros con precaución.
- Use la extensión completa de la boquilla del propulsor para que la corriente de aire pueda traajar cerca del suelo.
- Después de usar los propulsores de aire y otro tipo de equipo, ¡LIMPIE! Deseche los escombros en receptáculos de basura.

## PUESTA EN MARCHA

### PARA PARAR EL MOTOR

- Para parar el motor, mueva la palanca del acelerador a la posición STOP.

### PARA PONER EL MOTOR EN MARCHA

- Abastezca el motor. Apártese por lo menos 3 metros (10 pies) del lugar de abastecimiento.
- Sostenga el aparato en la posición de arranque ilustrada. Asegúrese de que la boquilla de propulsión no esté direccionada hacia personas, animales, vidrieras y otros objetos sólidos.

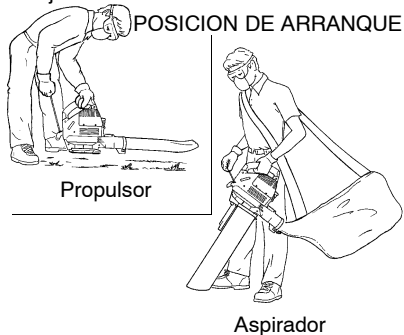

## ABASTEZCA EL MOTOR

**⚠ ADVERTENCIA:** Remueva la tapa del tanque de combustible lentamente al reabastecer combustible.

Este motor está habilitado para funcionar con gasolina sin plomo. Antes de usar, se deberá mezclar la gasolina con un aceite de buena calidad para motores de 2 tiempos enfriados a aire diseñado para ser usado en una mezcla con proporción de 40:1. Recomendamos el aceite marca Poulan/Weed Eater. (Se obtiene una proporción de 40:1 mezclando 3,2 onzas de aceite con cada galón de gasolina sin plomo). Al mezclar combustible, siga las instrucciones impresas en el recipiente de aceite. Lea siempre y siga las reglas de seguridad que se encuentran bajo MANEJE EL COMBUSTIBLE CON CUIDADO.

### IMPORTANTE

La experiencia indique los combustibles mezclados con alcohol, (los llamados gasohol o los que tienen etanol o metanol) pueden atraer humedad, lo que puede causar la separación y la formación de ácidos durante el almacenaje. La gasolina ácida puede dañar el sistema de combustible del motor durante el almacenaje. Para evitar problemas con el motor, deberá vaciarse el sistema de combustible antes de almacenar el aparato por 30 días o más. Vacía el tanque de combustible, ponga el motor en marcha y déjelo en marcha hasta que las líneas de combustible y el carburador queden vacíos. Use combustible fresco en la próxima temporada. Nunca use productos de limpieza de motor o carburador en el tanque de combustible ya que de hacerlo puede provocar daños permanentes.

**⚠ ADVERTENCIA:** Al arrancar el motor, sostenga el aparato como se ilustra en la figura. Apoye el aparato exclusivamente en una superficie limpia y sólida siempre que vaya a efectuar el arranque y siempre que tenga que apoyar el aparato con el motor en marcha. Los escombros tales como gravilla, arena, tierra, césped, etc., pueden ser succionados por la entrada de aire y arrojados por la salida de propulsión, dañando el aparato u otros bienes o causando graves heridas a espectadores o al usuario.

### PARA ARRANCAR CON MOTOR FRIO (o motor caliente después de quedar sin combustible)

- Coloque la palanca del acelerador en la posición
- Coloque la palanca del cebador a la posición FULL CHOKE.
- Presione lentamente el bombeador 8 veces.

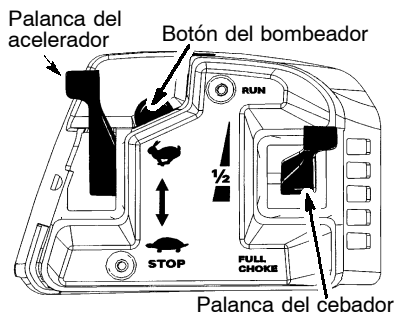

- Firmemente, tire del cuerda de arranque hasta que el motor intente arrancar, pero no más de 5 veces (para temperaturas inferiores a -2°C, tire 8 veces).

**AVISO:** Si el motor intenta arrancar antes del quinto tirón, pase inmediatamente al paso siguiente.

- Coloque la palanca del cebador a la posición HALF CHOKE.
- Tire firmemente del cuerda de arranque hasta que el motor arranque, pero no más de 5 veces (para temperaturas inferiores a -2°C, tire 10 veces). Deje el motor en marcha durante 5 segundos y mueva la palanca del cebador a la posición RUN.
- Permita que el aparato en marcha durante otros 30 segundos más en la posición RUN para después mover el palanca del cebador a la posición .

Si el motor no ha arrancado después del quinto tirón (en la posición HALF CHOKE), repita el procedimiento de COMO PONER EN MARCHA EL MOTOR FRIO. Si el motor sigue sin arrancar, pase a la sección ARRANQUE DE UN MOTOR AHOGADO.

### ARRANQUE CON EL MOTOR CALIENTE

- Coloque la palanca del acelerador en la posición .
- Tire firmemente del cuerda de arranque hasta que el motor se ponga en marcha, pero no más de 5 veces.

**AVISO:** Si el motor sigue sin arrancar, tire otras 5 veces de la cuerda de arranque. Si el motor sigue sin arrancar, probablemente esté ahogado.

### ARRANQUE DE MOTOR AHOGADO

- Coloque la palanca del cebador a la posición RUN.
- Coloque la palanca del acelerador en la posición .
- Tire firmemente del cuerda de arranque para extraer el combustible sobrante. Es posible que sea necesario tirar de la cuerda de arranque varias veces.

Si el aparato sigue sin arrancar, vea la TABLA DIAGNOSTICA de este manual o llame al 1-800-554-6723.

accidentes. Siempre desconecte la bujía antes de hacer cualquier mantenimiento o de tener acceso a piezas móviles.

### RECOMENDACIONES GENERALES

La garantía de este aparato no cubre los artículos que han sido sometidos al abuso o a la negligencia por parte del usuario. Para recibir el valor completo de la garantía, el usuario deberá mantener el aparato según las instrucciones en este manual. Hará falta hacer varios ajustes periódicamente para mantener el aparato de forma debida.

### VERIFICAR QUE NO HAYA PIEZAS SUELTAS NI FIJADORES FLOJOS

- Cubierta de la Bujía
- Filtro de Aire
- Tornillos de la Caja
- Silenciador

### VERIFICAR QUE NO HAYA PIEZAS DAÑADAS NI GASTADAS

Entre en contacto con un distribuidor autorizado del servicio para reemplazo de piezas dañadas o gastadas.

- Tanque de Combustible. Para de usar el aparato si hay indicios de daños o pérdidas en el tanque de combustible.
- Bolsa de la Aspiradora. Pare de usar la bolsa de aspiración si se encuentra de alguna manera rota o dañada.

### INSPECCION Y LIMPIE EL APARATO Y SUS PLACAS

- Después de que cada uso, inspeccione la aparato completa para saber si hay piezas flojas o dañadas. Limpie el aparato y las placas usando un trapo húmedo con detergente suave.
- Séquelo con un trapo limpio.

### LIMPIE EL FILTRO DE AIRE

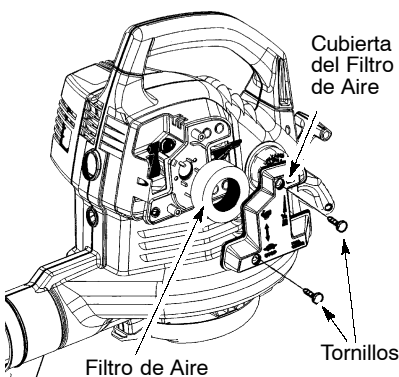

### Limpieza del filtro del aire:

Los filtros de aire sucios disminuyen el rendimiento del motor e incrementan el consumo de combustible y la producción de emisiones nocivas. Siempre limpie el filtro de aire después de cada 5 horas de uso.

- Limpie la cubierta y el área contigua para evitar que caiga tierra en la cámara del carburador cuando remueva la cubierta.
- Retire las piezas como se ilustra.

## MANTENIMIENTO

**ADVERTENCIA:** Evite hacer contacto con el silenciador a no ser que el motor y el silenciador se encuentre frío. El contacto con un silenciador caliente puede causar quemaduras de gran envergadura.

**ADVERTENCIA:** Detenga el motor y asegúrese de que las cuchillas del impulsor no se encuentren girando antes de abrir la compuerta de entrada de aire del aspirador o de intentar introducir o remover los tubos de aspiración o los tubos de propulsión. Las cuchillas girantes podrían causar serios

**AVISO:** No limpie el filtro de aire con gasolina ni ningún otro solvente inflamable, ya que de hacerlo puede crear peligro de incendio y de emisiones evaporativas nocivas.

- Lave el filtro con agua y jabón.
- Permita que el filtro se seque.
- Aplique varias gotas de aceite al filtro; exprima el filtro para distribuir el aceite.
- Reponga las piezas.

**CAMBIE LA BUJIA**

Cambie la bujía anualmente para asegurar un encendido fácil y un mejor rendimiento. La separación de los electrodos de la bujía deberá ser de 0,025 de pulgada. El encendido es fijo y no es ajustable.

- Gire y luego retire la cubierta de la bujía.
- Retire la bujía del cilindro y deséchela.
- Cambie la bujía por una bujía Champion RCJ-6Y y apriete firmemente con una llave de 3/4 de pulgada.
- Vuelva a instalar la cubierta.

**CAMBIE EL FILTRO DEL COMBUSTIBLE**

Para cambiar el filtro del combustible, vacíe el aparato de todo combustible dejando el motor en marcha hasta que se detenga. Luego, remueva el montaje de la tapa/retenedor del tanque. Tire del filtro que se encuentra en el tanque y retírelo de la línea de combustible. Instale un filtro nuevo en la línea de combustible; vuelva a instalar todas las piezas.

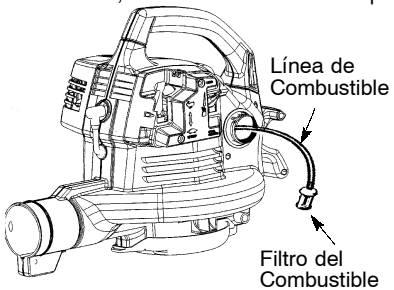

**VERIFICAR LOS TORNILLOS DE MONTAJE DEL SILENCIADOR**

Para prevenir daños, asegúrese anualmente de que los tornillos de montaje del silenciador se encuentren seguros y apropiadamente ajustados.

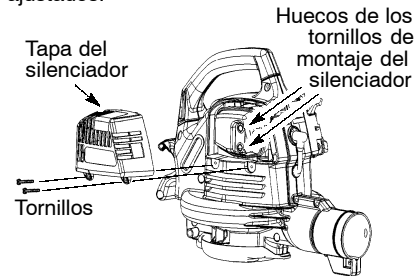

- Afloje y retire los 2 tornillos de la tapa del silenciador.
- Remueva la tapa del silenciador.
- Apriete firmemente los 2 tornillos de montaje del silenciador.
- Reinstale la tapa del silenciador y los 2 tornillos. Apriete firmemente.

**SERVICIO**

Se recomienda que confíe todas las reparaciones y ajustes no descritos en el manual a su distribuidor autorizado del servicio.

**AJUSTES DEL CARBURADOR**

El carburador está equipado con tapones limitadores. El ajuste del carburador es una tarea complicada. Por lo que recomendamos llevar el aparato a un agente de servicio autorizado. Se pueden producir daños si se giran las agujas más allá de los topes limitadores.

**ALMACENAJE**

**ADVERTENCIA:** Realice los siguientes pasos después de cada uso:

- Permita que el motor se enfríe y fije bien el aparato antes de guardarlo o transportarlo.
- Guarde el aparato y el combustible en un lugar bien ventilado donde los vapores de combustible no puedan entrar en contacto con chispas o llamas abiertas provenientes de termotanques, motores o interruptores eléctricos, calefactores centrales, etc.
- Guarde el aparato con todos los protectores en su lugar y coloque el aparato de modo que las piezas filosas no puedan causar heridas por accidente.
- Guarde el aparato y el combustible completamente fuera del alcance de los niños.

**¿NECESITA AYUDA?**

**¿NECESITA AYUDA?**

Llame al: 1-800-554-6723.

**¿NECESITA RECAMBIOS?**

Póngase en contacto con el distribuidor.

**TABLA DIAGNOSTICA**

**⚠ ADVERTENCIA:** Siempre apague el aparato y desconecte la bujía antes de hacer cualquiera de las reparaciones recomendadas a continuación que no requieran que la unidad esté en operación.

SINTOMA	CAUSA	SOLUCION
El motor no arranca.	<ul style="list-style-type: none"> <li>El motor se encuentra ahogado.</li> <li>El tanque de combustible está vacío.</li> <li>La bujía no está haciendo chispa.</li> <li>El combustible no está llegando al carburador.</li> <li>Baja compresión.</li> </ul>	<ul style="list-style-type: none"> <li>Vea las "Instrucciones de Arranque".</li> <li>Llene el tanque con la mezcla correcta de combustible.</li> <li>Instale una bujía nueva.</li> <li>Verifique que el filtro de combustible no esté sucio; cámbielo. Inspeccione la línea de combustible; repárela o cámbiela si se encuentra partida o torcida.</li> <li>Entre en contacto con un distribuidor autorizado del servicio.</li> </ul>
El motor no mantiene debidamente la marcha lenta.	<ul style="list-style-type: none"> <li>El combustible no está llegando al carburador.</li> <li>El carburador requiere ajuste.</li> <li>Las juntas del cigüeñal están gastadas.</li> <li>Baja compresión.</li> </ul>	<ul style="list-style-type: none"> <li>Verifique que el filtro de combustible no esté sucio; cámbielo. Inspeccione la línea de combustible; repárela o cámbiela si se encuentra partida o torcida.</li> <li>Vea "Ajustes al Carburador".</li> <li>Entre en contacto con un distribuidor autorizado del servicio.</li> <li>Entre en contacto con un distribuidor autorizado del servicio.</li> </ul>
El motor no acelera, le falta potencia, o se para bajo carga.	<ul style="list-style-type: none"> <li>Filtro de aire sucio.</li> <li>El combustible no está llegando al carburador.</li> <li>La bujía está carbonizada.</li> <li>El carburador requiere ajuste.</li> <li>Carbonización.</li> <li>Baja compresión.</li> </ul>	<ul style="list-style-type: none"> <li>Limpie o cambie el filtro de aire.</li> <li>Verifique que el filtro de combustible no esté sucio; cámbielo. Inspeccione la línea de combustible; repárela o cámbiela si se encuentra partida o torcida.</li> <li>Limpie o cambie la bujía y recalibre la separación.</li> <li>Vea "Ajustes al Carburador".</li> <li>Entre en contacto con un distribuidor autorizado del servicio.</li> <li>Entre en contacto con un distribuidor autorizado del servicio.</li> </ul>
El motor humea excesivamente	<ul style="list-style-type: none"> <li>El cebador está parcialmente activado.</li> <li>La mezcla de combustible está equivocada.</li> <li>Filtro de aire sucio.</li> <li>El carburador requiere ajuste.</li> </ul>	<ul style="list-style-type: none"> <li>Mueva el cebador a la posición Off.</li> <li>Vacíe el tanque de combustible y llénelo con la mezcla correcta.</li> <li>Limpie o cambie el filtro de aire.</li> <li>Vea "Ajustes al Carburador".</li> </ul>
El motor se calienta demasiado	<ul style="list-style-type: none"> <li>La mezcla de combustible está equivocada.</li> <li>La bujía no es la que corresponde.</li> <li>El carburador requiere ajuste.</li> <li>Carbonización.</li> </ul>	<ul style="list-style-type: none"> <li>Vea "Abastezca el Motor".</li> <li>Cambie por la bujía correcta.</li> <li>Vea "Ajustes al Carburador".</li> <li>Entre en contacto con un distribuidor autorizado del servicio.</li> </ul>



**GARANTIA LIMITADA**

**ELECTROLUX HOME PRODUCTS NORTH AMERICA, División de WCI Outdoor Products, Inc.**, garantiza al comprador original que todas las herramientas de gasolina y los accesorios de las marcas **Weed Eater** no tienen ningún defecto de material o fabricación y se compromete a reparar o reponer según la presente garantía cualquier producto defectuoso accionado por un motor de gasolina o accesorio de dicho producto, en las condiciones que se exponen a continuación y a partir de la fecha original de compra.

**2 AÑOS:** Piezas y mano de obra, siempre que se use para fines domésticos.

**90 DÍAS:** Piezas y mano de obra, si se usa para fines comerciales, profesionales o lucrativos.

**30 DÍAS:** Piezas y mano de obra, si se utiliza para alquiler.

Esta garantía no es transferible y no cubre los daños y responsabilidades derivadas del uso indebido o el mantenimiento incorrecto de la herramienta o por el uso de accesorios y/o componentes adicionales no recomendados por **ELECTROLUX HOME PRODUCTS NORTH AMERICA** específicamente para dicha herramienta. Además, esta garantía no cubre las puestas a punto, bujías, filtros, cuerdas de arranque, muelles de arranque, hilos cortadores ni piezas del cabezal giratorio sometidas a desgaste y que será necesario reponer durante el período de la garantía, siempre que se sometan a un uso razonable. La garantía tampoco cubre los ajustes normales previos a la entrega que se explican en el manual de instrucciones.

ESTA GARANTÍA LE OTORGA DERECHOS ESPECÍFICOS, AUNQUE PUEDE TENER OTROS DERECHOS QUE VARIARAN DE UN ESTADO A OTRO.

NO SE ACEPTARÁN RECLAMACIONES POR DAÑOS EMERGENTES O CUALESQUIERA OTROS DAÑOS, Y NO SE CONCEDERÁ NINGUNA OTRA GARANTÍA QUE LA EXPRESAMENTE ESTIPULADA EN EL PRESENTE DOCUMENTO.

ALGUNOS ESTADOS NO PERMITEN ESTABLECER LIMITACIONES EN LOS PLAZOS DE VIGENCIA DE LAS GARANTÍAS IMPLÍCITAS NI EN LA EXCLUSIÓN O LIMITACIONES DE LOS DAÑOS INCIDENTALES O EMERGENTES, POR LO QUE LAS LIMITACIONES Y EXCLUSIÓN ANTES EXPUESTAS PODRÍAN NO SER DE APLICACIÓN EN SU CASO.

Es política de **ELECTROLUX HOME PRODUCTS NORTH AMERICA** mejorar continuamente sus productos. Por lo tanto, **ELECTROLUX HOME PRODUCTS NORTH AMERICA** se reserva el derecho a cambiar, modificar o interrumpir la fabricación

de modelos, diseños, especificaciones y accesorios de todos los productos, en cualquier momento y sin previo aviso, sin que esto implique obligaciones frente a ningún comprador.

**DECLARACION DE GARANTIA DE CONTROL DE EMISION DE U.S. EPA**

**SUS DERECHOS Y OBLIGACIONES DE GARANTIA:** La Agencia de Protección Ambiental de los Estados Unidos y **POULAN/WEED EATER, DIVISION OF WCI OUTDOOR PRODUCTS** se complacen en explicarle la garantía del sistema de control de emisiones en el motor de su equipo de jardín y césped. Todos los motores de equipo utilitario, de césped y jardín nuevos deberán ser diseñados, construídos y equipados para satisfacer las normas rigurosas en contra de la contaminación del ambiente. **POULAN/WEED EATER** deberá garantizar el sistema de control de emisión en el motor del equipo de césped y jardín por los periodos de tiempo enumerados a continuación, estipulando que no haya habido ningún tipo de abuso, negligencia, o mantenimiento no apropiado del motor de su equipo de césped y jardín. Su sistema de control de emisión incluye piezas tales como el carburador y el sistema de ignición. Cuando existe una condición bajo garantía, **POULAN/WEED EATER** reparará el motor de su equipo de césped y jardín sin costo alguno para usted. Los gastos cubiertos bajo garantía incluyen diagnóstico, piezas y servicio. **CUBIERTA DE GARANTIA DEL FABRICANTE:** Si cualquier pieza relacionada con la emisión en su motor (como se enumeran en la Lista de Piezas de Control de Emisión Bajo Garantía) se encontrara defectuosa o un defecto en los materiales o mano de obra del motor causara el mal funcionamiento de tal pieza relacionada con la emisión, esta pieza será reparada o reemplazada por **POULAN/WEED EATER**. **GARANTIA DE RESPONSABILIDAD DEL DUEÑO:** Como dueño del equipo de césped y jardín, usted es responsable del mantenimiento requerido indicado en el manual de instrucciones. **POULAN/WEED EATER** recomienda que guarde todos los recibos que cubren el mantenimiento del motor de su equipo de césped y jardín, pero **POULAN/WEED EATER** no puede negar la garantía únicamente por la falta de recibos o por el incumplimiento de las indicaciones de mantenimiento. Como dueño del motor del equipo de césped y jardín, usted debe saber que **POULAN/WEED EATER** puede negarle la cubierta de garantía si el motor de su equipo de césped y jardín o una pieza del mismo, ha fallado debido al abuso, negligencia, mantenimiento no apropiado, modificaciones sin aprobación, o el uso de piezas que no han sido hechas o aprobadas

por el fabricante original del equipo. Usted será el responsable de presentar el motor del equipo de césped y jardín a un centro de reparaciones autorizado **POULAN/WEED EATER** tan pronto como surja el problema. Las reparaciones bajo garantía deberán ser completadas en una cantidad razonable de tiempo, no excediendo los 30 días. Si cuenta con alguna pregunta en referencia a sus derechos y responsabilidades, usted deberá entrar en contacto con su centro de servicio autorizado más cercano o llamar a **POULAN/WEED EATER** al **1-800-554-6723**. **FECHA DEL COMIENZO DE LA GARANTIA:** El periodo de garantía comienza en la fecha en que se compró el motor del equipo de césped y jardín. **DURACION DE LA GARANTIA:** Esta garantía tiene un periodo de cubierta de dos años desde la fecha inicial de compra. **QUE CUBRE: REPARACIONES O REEMPLAZO DE PIEZAS.** Las reparaciones o reemplazo de cualquier pieza en garantía serán efectuadas sin cargo alguno para el dueño en un centro de servicio **POULAN/WEED EATER** aprobado. Si tiene alguna pregunta en relación con sus derechos y responsabilidades de garantía, usted deberá comunicarse con su centro de servicio autorizado más cercano o llamar a **POULAN/WEED EATER** al **1-800-554-6723**. **PERIODO DE GARANTIA:** Cualquier pieza bajo garantía que no esté programada para ser reemplazada como requisito del programa de mantenimiento, o la cual esté programada para ser ins-peccionada de forma regular para efectos de "reparaciones o reemplazos si es necesario" deberá garantizarse por dos años. Cualquier pieza garantizada que esté programada para ser reemplazada como lo es requerido por el programa de mantenimiento, deberá ser garantizada por el periodo de tiempo hasta el primer cambio programado para el reemplazo. **DIAGNOSTICO:** No se deberá cargar al dueño ningún tipo de recargos por el servicio de diagnóstico el cual nos conduce a la determinación de que una pieza bajo garantía

está defectuosa, si el trabajo de diagnóstico ha sido llevado a cabo en un centro de servicio **POULAN/WEED EATER** aprobado. **DAÑOS POR CONSECUENCIA: POULAN/WEED EATER** puede ser responsable por daños a otros componentes del motor causados por el fallo de una pieza garantizada mientras ésta se encuentre en garantía. **QUE NO CUBRE:** Todos los fallos causados por el abuso, la negligencia, o el mantenimiento no apropiado no están cubiertos. **PIEZAS PARA AÑADIR O MODIFICADAS:** El uso de piezas añadidas o modificadas puede ser la base para anular la garantía. **POULAN/WEED EATER** no se hace responsable de cubrir fallos de piezas garantizadas debido al uso de piezas añadidas o modificadas. **COMO ENTABLAR UNA RECLAMACION:** Si cuenta usted con alguna pregunta en referencia a sus derechos y responsabilidades de garantía, usted deberá contactar a su centro de servicio autorizado más cercano o llamar a **POULAN/WEED EATER** al **1-800-554-6723**. **EN DONDE OBTENER SERVICIO DE GARANTIA:** Servicio o reparaciones de garantía deberá ser provistas por todos los centros de servicio **POULAN/WEED EATER**, llame al: **1-800-554-6723**. **MANTENIMIENTO, REEMPLAZO Y REPARACIONES DE PIEZAS RELACIONADAS CON LA EMISION:** Cualquier pieza de reemplazo **POULAN/WEED EATER** aprobada usada en la programación de cualquier mantenimiento de garantía o reparación de piezas relacionadas con la emisión será provista al dueño sin cargo alguno si la pieza se encuentra bajo garantía. **LISTA DE PIEZAS DE CONTROL DE EMISION BAJO GARANTIA:** Carburador, Sistema de Ignición: Bujía (cubierta únicamente hasta el periodo del primer mantenimiento programado), Módulo de Ignición. **DECLARACION DE MANTENIMIENTO:** El dueño es responsable de efectuar todo mantenimiento programado como lo define el manual de instrucciones.