

NOTIFICATION CLASSIFIÉE DE PRODUIT PAR U.L.

Seulement les combinaison de modèles suivante d'appareils de jardinage bloc-moteur et leurs accessoires respectives ont été classifiées par Underwriters Laboratories, Inc., selon les conditions de sécurité applicables.

Bloc-moteur incluant l'accessoire de coupe-broussailles/coupe-herbe... PP335

Accessoire facultatif de souffleuse... PP3000B

L'accessoire suivant est homologué par Underwriter's Laboratories, Inc., conformément à la Norme UL 1602, "Moteurs à Essence, Rigide Découpage Membre, Coupe-bordures et Coupe-herbes."

Accessoire facultatif de coupe-bordures... PP1000E

RÈGLES DE SÉCURITÉ

AVERTISSEMENT: Lorsque vous employez n'importe quel outil de jardinage, il faudra toujours respecter des précautions fondamentales de sécurité afin de réduire le risque d'incendie et de blessures graves.

DANGER: Cet appareil à moteur peut devenir dangereux! L'utilisateur a la responsabilité d'observer toutes les instructions et avertissements. Lisez le manuel d'instructions complètement avant d'utiliser l'appareil! Familiarisez-vous profondément avec les contrôles et avec l'utilisation correcte de l'appareil. Limitez l'utilisation de cet appareil aux personnes qui ont lu, qui comprennent et que peuvent bien respecter les instructions et avertissements qui se trouvent dans le manuel et sur l'appareil. Ne permettez jamais que les enfants utilisent cet appareil.

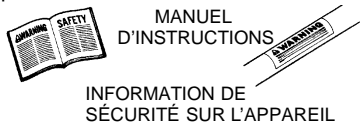

DANGER: La lame peut se projeter violemment hors de matériaux qu'elle ne coupe pas. Cette projection peut causer l'amputation de bras ou jambes. Tenez les gens et les animaux éloignés de 15 mètres (50 pieds).



DANGER: La fil de coupe ou la lame peut projeter violemment les objets. Vous risquez d'être aveuglé ou blessé. Veillez à vous protéger les yeux et les jambes.

PORTEZ TOUJOURS :

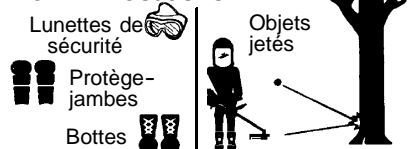

AVERTISSEMENT: Zone de danger des objet projetés. Le fil de coupe ou la lame peuvent projeter violemment les objets. Vous risquez d'aveugler ou de blesser des personnes tiers. Ne laissez ni personnes ni animaux s'approcher à moins de 15 mètres.

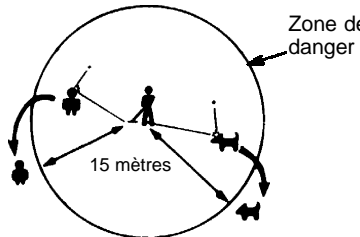

AVERTISSEMENT: N'utilisez pas la tête de coupe pour attacher la lame.



AVERTISSEMENT: La lame continue à tourner après avoir relâché l'accélérateur ou arrêté le moteur. La lame en rotation peut projeter des objets ou vous couper gravement si touchez. Arrêtez la lame en touchant la matière coupée avec le côté droite de la lame en rotation.

Arrêtez la lame en action au contact de la matière coupée.

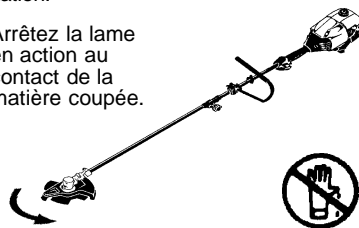

SECURITE DE L'UTILISATEUR

- Équipez-vous bien. Quand vous utilisez ou entretenez votre outil, portez toujours des lunettes de sécurité ou une protection des yeux similaire (lunettes de sécurité dis-

ponibles). La protection des yeux devriez marquée Z87.

- Pour les travaux poussiéreux, portez toujours un masque.
- Portez toujours des pantalons longs et épais, des manches longues, des bottes et des gants. On recommande l'utilisation de jambières.
- Toujours protection de pieds d'usure. Ne travaillez pas pieds nus et ne portez pas de sandales.
- Attachez-vous les cheveux pour qu'ils ne dépassent pas les épaules. Attachez ou enlevez tous les vêtements amples et les bijoux ou les vêtements qui ont des attaches, des bretelles, des pompons, etc. qui pendent. Ils peuvent se prendre dans les pièces mobiles.
- Si vous êtes bien couvert(e), cela vous aidera à vous protéger contre les débris et brins de plantes toxiques qui sont projetés par la ligne/lame qui tourne.
- Soyez vigilant(e). N'utilisez pas l'appareil quand vous êtes fatigué, malade ou sous influence de l'alcool, des drogues ou des médicaments. Portez attention à ce vous faites et faites preuve de bon sens.
- Portez un protecteur de l'ouïe.
- Ne mettez pas l'appareil en marche ni laissez pas tourner le moteur dans un endroit fermé. Respirer la vapeur d'essence peut vous tuer.
- Conservez les poignée libres d'huile et de carburant.
- Utilisez toujours la poignée-guidon et la bandoulière correctement posée sur l'épaule en vous servant d'une lame. Voir MONTAGE.

SÉCURITÉ DE L'APPAREIL ET DANS LE MAINTIEN

AVERTISSEMENT: Arrêtez l'appareil et débranchez toujours la bougie quand vous faites le maintien, sauf les réglages du carburateur.

- Inspectez l'appareil et changez les pièces endommagées ou desserrées avant chaque utilisation de l'appareil. Réparez toute fuite de carburant avant d'utiliser l'appareil. Tenez l'appareil toujours en bon état de fonctionnement.
- Jetez toute lame tordue, déformée, craquelée, brisée ou autrement endommagée. Avant d'utiliser l'appareil, remplacez tout pièce de la tête de coupe qui est ébréchée, brisée ou endommagée.
- Entretenez l'appareil selon les méthodes recommandées. Conservez la ligne de coupe à la bonne longueur.
- N'utilisez que le fil de coupe de 2 mm (0,080 pouce) de diamètre de marque Poulan PRO®. Ne utilisez pas jamais de broche, de corde, de ficelle, etc.
- Installez-bien la protecteur requise avant d'utiliser l'appareil. Utilisez le protecteur en métal lors de toute utilisation de la lame en métal. Utilisez le protecteur en plastique lors de toute utilisation de la ligne de coupe.
- N'utilisez que la lame ou la tête de coupe spécifiées ; assurez-vous qu'elle est cor-

rectement installée et enclenchée en toute sécurité.

- Ne démarrez jamais le moteur sans le carter de protection de l'embrayage. Des pièces pourraient ce séparer et blesser grièvement quelqu'un.
- Assurez-vous que la lame ou la tête de coupe ne tournent plus lorsque le moteur est au point mort.
- Entrenez les réglages du carburateur, en évitant que la lame ou la ligne de coupe ne touche quelqu'objet que ce soit. Tenez l'appareil à la main et n'utilisez pas la bretelle.
- Tenez les personnes tiers à l'écart lors du réglage du carburateur.
- Employez exclusivement les accessoires et les pièces de rechange Poulan PRO® recommandées.
- Faites faire toutes les réparations/tout l'entretien qui ne sont pas expliqués dans ce manuel par le distributeur de service autorisé.

SECURITE DU CARBURANT

- Mêlez et versez le carburant dehors.
- Éloignez-vous des étincelles et des flammes.
- Employez un récipient approuvé pour l'essence.
- Ne fumez pas et ne permettez que personne fume près du carburant ni pendant l'utilisation de l'appareil.
- Évitez de renverser le carburant ou le huile. Essuyez tous les déversements de carburant.
- Éloignez-vous au moins de 3 mètres (10 pieds) de l'endroit de ravitaillement avant de mettre le moteur en marche.
- Videz le réservoir avant d'entreposer l'appareil. Utilisez tout le carburant restant dans le carburateur en démarrant le moteur et en le laissant tourner jusqu'à son arrêt complet.
- Arrêtez le moteur et laissez l'appareil se refroidir avant d'enlever le bouchon du réservoir de carburant.
- Rangez toujours le carburant dans un récipient approuvé pour les liquides inflammables.

SECURITE DE COUPE

AVERTISSEMENT: Inspectez la zone à débroussailler avant chaque utilisation. Enlevez les éléments (pierres, verre brisé, clous, fil de fer, cordes, etc.) pouvant être projetés ou se prendre dans la tête de coupe ou la lame.

- Ne laissez ni enfants, ni spectateurs ni animaux s'approcher à moins de 15 mètres. Arrêtez le moteur immédiatement si la distance de sécurité n'est pas respectée.
- Maintenez le moteur toujours à votre droite.
- Maintenez l'unité fermement avec vos deux mains.
- Prenez une position ferme et équilibrée. Ne vous penchez pas.
- Maintenez la lame ou la tête de coupe sous le niveau de la ceinture.
- Ne soulevez pas le moteur au dessus de votre taille.
- Éloignez toutes les parties de votre corps de la lame, de la tête de coupe et du silencieux lorsque le moteur est allumé.

- Coupez de votre gauche à votre droite. Si vous coupez avec le fil du côté droit du protecteur, le fil éloignera les déchets.
- N'utilisez l'appareil que le jour ou sous une bonne lumière artificielle.
- N'utilisez l'appareil que dans le cadre décrit dans ce manuel.

TRANSPORT ET ENTREPOSAGE

- Arrêtez l'appareil avant de le transporter.
- Tenez-vous à l'écart du silencieux.
- Laissez le moteur refroidir et attachez bien l'appareil avant de l'entreposer ou de le transporter dans un véhicule.
- Videz le réservoir avant d'entreposer ou de transporter l'appareil. Utilisez tout le carburant restant dans le carburateur en démarquant le moteur et en le laissant tourner jusqu'à son arrêt complet.
- Entreposez l'appareil et le carburant dans un endroit où il ne risque pas d'y avoir d'étincelles ou de flammes ouvertes provenant de chauffe-eau, moteurs électriques, interrupteurs, chaudières, etc.
- Entreposez l'appareil de façon que la lame ou la lame de limiteur de la ligne ne puissent pas provoquer d'accidents. L'appareil peut être suspendu par le tube.
- Ne le laissez pas à la portée des enfants.

AVIS DE SÉCURITÉ: L'exposition aux vibrations à travers l'utilisation prolongée d'outils à moteur d'essence serrés dans les mains peut causer des dommages aux vaisseaux sanguins ou aux nerfs dans les doigts, les mains et les articulations des personnes qui sont sujets aux maladies de la circulation

ou aux enflures anormales. L'utilisation prolongée au temps froid a été relationnée aux dommages des vaisseaux sanguins dans des personnes qui autrement ont une bonne santé. Si vous avez des symptômes tels que l'engourdissement, la douleur, manque de fofes, changement de couleur ou texture de la peau, ou perte de sensation dans les doigts, les mains ou les articulations, arrêtez l'utilisation de cet appareil et consultez un médecin. Les systèmes anti-vibration ne peuvent pas garantir que ce type de problèmes sera évité. Les utilisateurs qui travaillent avec les outils à moteur continuellement devront surveiller leur condition physique, et la condition de l'appareil, soigneusement.

AVIS SPECIAL: Cet appareil vient équipé d'un silencieux à limiteur de température et d'un écran anti-étincelles en conformité aux conditions des codes de California 4442 et 4443. Toutes les terres fiscales boisées et les états de California, Idaho, Maine, Minnesota, Nouvelle Jersey, Oregon et Washington exigent par loi un écran anti-étincelles dans beaucoup de moteurs de combustion interne. Si vous utilisez l'appareil où il y a de telles règles, vous êtes juridiquement responsable de maintien de ces pièces. Le manque de ces conditions est une violation de la loi. Pour l'usage normal de propriétaire d'une maison, le silencieux et d'un écran anti-étincelles n'exigeront aucun service. Après 50 heures d'utilisation, nous recommandons que votre silencieux à entretenir ou est remplacé par votre distributeur de service autorisé.

MONTAGE

PIECES FOURNIES

Vérifiez le contenu de l'emballage. Il doit contenir les éléments suivants :

- Bloc-moteur
- Accessoire coupe-broussailles
- Vis pour protecteur en métal (4)
- Rondelle en coupelle
- Grand écrou pour installer la lame
- Longue clé hexagonale
- Protecteur avec lame
- Protecteur avec tête de coupe
- Bandoulière avec avertissement
- Lame pour broussailles à 4 pales
- Tête de coupe (assemblé sur l'appareil)
- Poignée-guidon (assemblé sur l'appareil)
- Écrou papillon (assemblé sur la protecteur)
- Bidon d'huile

AVERTISSEMENT: Toujours arrêtez l'appareil et débranchez la bougie d'allumage avant d'exécuter toutes procédures d'montage.

AVERTISSEMENT: Si votre appareil est déjà monté, répétez toutes les étapes pour vous assurer que votre appareil est correctement monté et que toutes les attaches sont enclenchées.

Vérifiez si les pièces ne sont pas endommagées. N'utilisez pas de pièces endommagées.

REMARQUE: Si vous avez besoin d'aide, ou si des pièces devaient manquer ou être endommagées, appelez le +1-800-554-6723. Il est normal que le filtre à carburant fasse du bruit dans le réservoir vide.

Il est normal que vous trouviez des restes de carburant ou d'huile sur le silencieux en raison des réglages et contrôles entrepris par le constructeur.

OUTILS NECESSAIRES

- Clé hexagonales (fournies)
- Clé a molette

MONTAGE DE L'ACCESSOIRE

COUPE-BROUSSAILLES

ATTENTION: Pour monter l'accessoire coupe-broussailles, placez votre appareil sur une surface plate afin qu'il soit bien stable.

1. Desserrez le raccord en tournant le bouton dans le sens opposé à celui des aiguilles d'une montre.

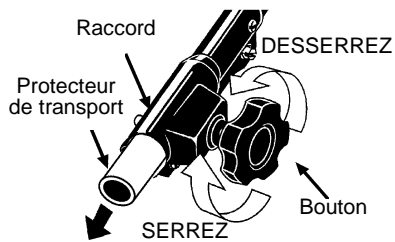

2. Enlevez le protecteur de transport du raccord.
3. Enlevez le capuchon du tube de l'accessoire de coupe-broussailles (s'il est présent).
4. Mettez le bouton de verrouillage/déverrouillage de l'accessoire dans l'enfoncement guide du raccord.
5. Poussez l'accessoire dans le raccord jusqu'à ce que le bouton de verrouillage/déverrouillage se fixe dans le trou principal.
6. Avant d'utiliser votre appareil, serrez fort le bouton en tournant dans le sens des aiguilles d'une montre.

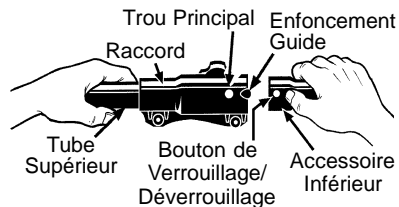

AVERTISSEMENT: Assurez-vous que le bouton de verrouillage/déverrouillage soit bien fixé dans le trou principal et que le bouton soit bien fixé avant de faire fonctionner votre appareil. Tous les accessoires sont conçus pour être utilisés dans le trou principal.

Pour des accessoires en option, consultez la section MONTAGE du manuel d'instructions de l'accessoire concerné.

AJUSTEZ ET SERRÉS LE POIGNÉE-GUIDON

DANGER: Pendant l'utilisation de lame, la barre de protection du poignée-guidon doit être ajusté et resté installé comme indiqué afin de protéger l'utilisateur de la lame en rotation. La bride de guidon doit être mettez entre les flèches sur le étiquette de guidon.

1. Soulevez le poignée-guidon dans la position droite.

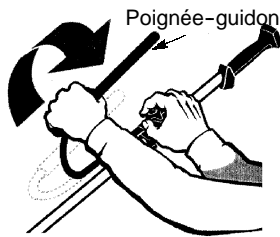

2. Tournez poignée-guidon/bride dans le sens contraire des aiguilles d'une montre vers le moteur jusqu'à ce que la bride tombe dans la rainure de la base.

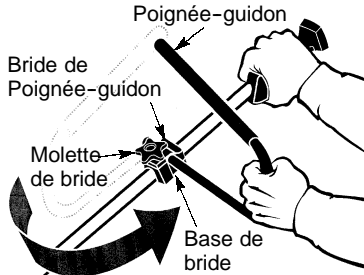

3. Placez le poignée-guidon dans une position confortable de l'utilisation.
4. Resserrez le poignée-guidon en tournant la molette de bride dans le sens des aiguilles d'une montre jusqu'à ce que le poignée-guidon soit fixe et stationnaire dans la base de bride (la molette de bride ne peut pas être trop serrée).

MONTAGE DE LA BANDOULIÈRE

AVERTISSEMENT: Ajustements appropriés de la bandoulière et le poignée-guidon doivent être faits avec le moteur complètement arrêté avant d'utiliser l'appareil.

1. Passez votre bras droit et votre tête dans la bandoulière et laissez celle-ci reposer sur votre épaule gauche. Le panneau "Danger" doit être dans le dos et le crochet sur le côté droit de la taille.

REMARQUE: Un demi-tour est prévu dans la bandoulière pour qu'elle repose bien à plat sur l'épaule.

2. Ajustez la bandoulière de façon à ce que le crochet soit à environ 15 cm (6 pouce) sous la taille.
3. Fixez le crochet de la bandoulière à la bride qui est entre la poignée en mousse et le bloc de montage et soulevez l'outil pour le mettre en position d'utilisation.
4. Avant de faire démarrer le moteur et de commencer la coupe, essayez la bandoulière et réglez-en l'ajustement pour assurer un bon équilibre de l'outil.

REMARQUE: Il peut être nécessaire de déplacer la bride du bandoulière sur l'axe pour l'équilibrage approprié de l'appareil.

POUR DÉPLACER LA BRIDE DU BANDOULIÈRE:

1. Desserrez et enlevez les deux vis de bride.
2. Placez la bride de bandoulière supérieure sur le tube.
3. Placez la bride de bandoulière inférieure sous le tube et alignez les trous de vis de la bride de bandoulière supérieur et la bride de bandoulière inférieure.

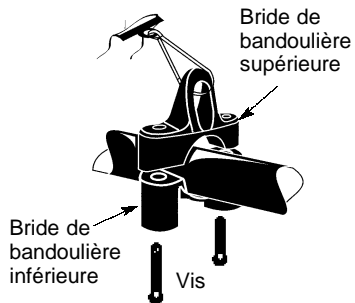

4. Insérez deux vis dans les trous de vis.
5. Serrez la bride de bandoulière en serrant des vis avec la clé hexagonale.

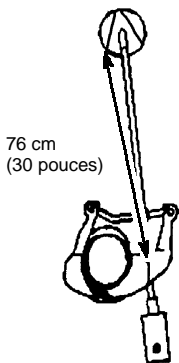
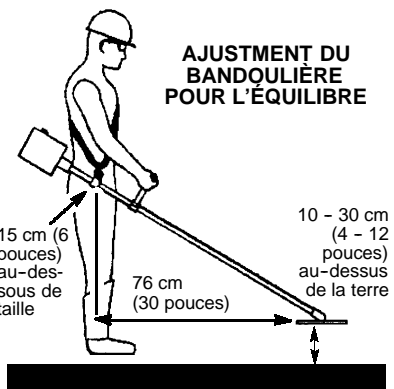

CONFIGUREZ DE L'OUTIL

Vous pouvez configurer votre appareil en utilisant une tête de coupe pour l'herbe et les mau-

vais herbes ou une lame débroussaillante pour couper de l'herbe, des mauvaises herbes et des broussailles ayant jusqu'à 1 cm de diamètre. Reportez-vous à la section correspondant à votre configuration et suivez les instructions pour assembler votre appareil.

INFORMATIONS SUR LE MONTAGE - TÊTE DE COUPE



REMARQUE: Enlevez la lame et protecteur en métal avant d'attacher la protecteur en plastique et la tête de coupe. Pour enlever la lame, alignez l'orifice du chapeau protège-poussière avec celui sur le côté de la boîte de vitesses en tournant la lame. Entrez un petit tournevis dans les orifices alignés. Cela empêchera l'arbre de tourner pendant que vous desserrez l'écrou de la lame. Enlevez l'écrou de la lame en tournant dans le sens des aiguilles d'une montre. Enlevez le tournevis. Enlevez les rondelles et la lame. Pour enlever la protecteur en métal, desserrez et enlevez les quatre vis de montage. Voir la sections MONTAGE DE PROTECTEUR EN MÉTAL et MONTAGE DE LA LAME EN MÉTAL pour des illustrations. Conservez ces pièces et instructions pour de futures utilisations.

MONTAGE DE PROTECTEUR EN PLASTIQUE ET DE LA TÊTE DE COUPE

AVERTISSEMENT: Il est indispensable que le protecteur soit installé correctement. Le protecteur offre une protection partielle contre l'utilisateur et autres personnes du risque des objets jetés, et il vient équipé d'un lame de limiteur du fil qui coupe l'excès de fil. Le lame de limiteur du fil (qui se trouve en bas du protecteur) est bien tranchant et peut vous blesser.

1. Enlevez l'écrou-papillon de la protecteur.
2. Introduisez le support dans la fente de la protecteur.
3. Faites pivoter la protecteur jusqu'à ce que le boulon entre dans le trou du support.
4. Serrez à fond l'écrou-papillon.

REMARQUE: Si votre outil a du plastique sur le pas de vis de l'arbre, enlevez-le pour exposer ce pas de vis. Avant d'installer la tête de coupe, assurez-vous que le chapeau protège-poussière et la rondelle de retenue se trouvent sur la boîte de vitesses tel qu'indiqué ci-dessous.

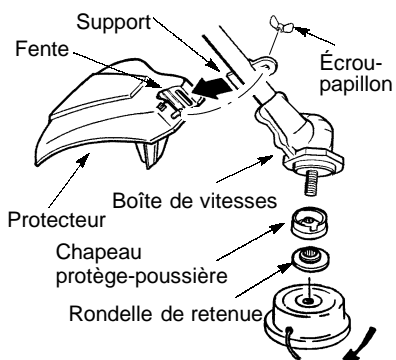

REMARQUE: Avant d'installer la tête de coupe, assurez-vous que toutes les pièces sont installées tel qu'illustré.

- Alignez le trou du chapeau protège-poussière avec celui sur le côté de la boîte de vitesses en tournant le chapeau protège-poussière.
- Entrez un petit tournevis dans les orifices alignés. Cette opération permet d'éviter que l'arbre tourne en resserrant la tête de coupe.

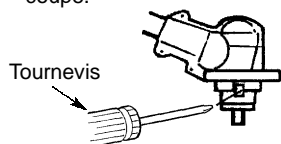

- En maintenant le tournevis en position, montez la tête de coupe sur l'arbre dans la direction indiquée sur la décalcomanie (dans le sens inverse des aiguilles d'une montre). Serrez bien.

REMARQUE : La rondelle d'arrêt doit avoir le profil haut vers la boîte de vitesses.

INFORMATIONS DE MONTAGE - LAME POUR BROUSSAILLES

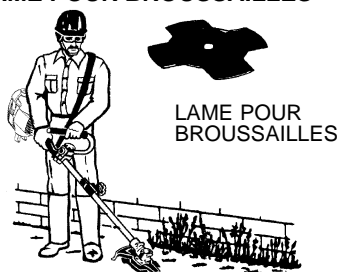

REMARQUE: Enlevez la tête de coupe et la protecteur en plastique avant d'attacher la protecteur en métal et la lame pour broussailles. Pour enlever la tête de coupe, alignez l'orifice du chapeau protège-poussière avec celui sur le côté de la boîte de vitesses en tournant la chapeau protège-poussière. Entrez un petit tournevis dans les orifices alignés. Cela empêchera l'arbre de tourner pendant que vous desserrez la tête de coupe. Enlevez la tête de coupe en tournant dans le sens des aiguilles d'une montre. Enlevez le tournevis.

Pour enlever la protecteur en plastique, desserrez et enlevez l'écrou-papillon. Faites pivoter le protecteur pour enlever le support de la fente. Voir la section MONTAGE DE PROTECTEUR EN PLASTIQUE ET DE LA TÊTE DE COUPE pour des illustrations. Conservez ces pièces et instructions pour de futures utilisations. N'utilisez jamais la tête de coupe lorsque la lame en métal est installée.

MONTAGE DE PROTECTEUR EN MÉTAL

AVERTISSEMENT: La protecteur en métal doit toujours être sur l'outil quand il est utilisé avec la lame. L'extrémité avant de la protecteur en métal aide à réduire le risque de projection de la lame qui peut causer des blessures graves, telle que l'amputation, à l'utilisateur ou à d'autres. Tout défaut d'installer la lame dans la position indiquée peut entraîner des blessures graves pour l'utilisateur. Le sens de la longueur de la protecteur doit être aligné avec le sens de la longueur du tube. La lame est aiguisée et pourrait vous couper. Portez toujours des gants quand vous touchez à la lame.

- Placez le protecteur en métal sous la boîte de vitesses et alignez les trous de vis.

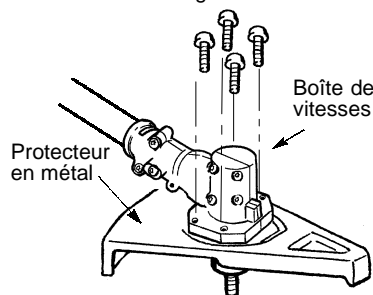

- Insérez et vissez les 4 vis de montage à travers les trous de la boîte de vitesses et la protecteur en métal. Serrez-les à fond avec l'une des clés hexagonales fournies.

MONTAGE DE LA LAME EN MÉTAL

AVERTISSEMENT: Portez des gants protecteurs quand vous manipulez ou entretenez la lame pour éviter des blessures. La lame est aiguisée et peut vous couper même quand elle ne bouge pas.

AVERTISSEMENT: N'utilisez aucune autre lame ni aucun autre accessoire de fixation que ceux qui sont illustrés ci-dessous. Ces pièces doivent être fournies par Poulan/Weed Eater et installées tel qu'indiqué ci-dessous. Si les bonnes pièces ne sont pas utilisées, la lame pourrait se détacher et causer des blessures graves à l'utilisateur ou à des tiers.

REMARQUE: Le chapeau protège-poussière et la rondelle de retenue est sur la boîte de vitesses n'est pas dans le sac de pièces. Tout autre accessoire de fixation mentionné dans les étapes suivantes de la montage sont situés dans le sac de pièces.

1. Laissez le chapeau protège-poussière sur la boîte de vitesse.
2. Installez la lame et la rondelle d'arrêt sur l'arbre fileté allant de la boîte de vitesses.
3. Assurez-vous que la partie proéminente de la rondelle d'arrêt est tournée vers la boîte de vitesses et qu'elle s'insère dans le trou au milieu de la lame (voir l'illustration).
4. Glissez la lame et la rondelle d'arrêt sur l'arbre de la boîte de vitesses.
5. Placez la rondelle en coupelle sur l'arbre. Assurez-vous que la face évasée est orientée vers la lame.
6. Montez l'écrou de la lame en le vissant sur l'arbre dans le sens inverse des aiguilles d'une montre.

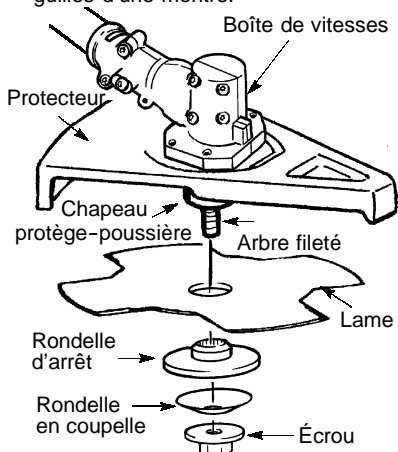

REMARQUE: Assurez-vous que toutes les pièces sont montées comme indiqué et que la lame se trouve entre le chapeau protège-poussière et la rondelle d'arrêt. Il ne devrait y avoir aucun espace entre la lame et le chapeau protège-poussière ou la rondelle d'arrêt.

7. Alignez l'orifice du chapeau protège-poussière avec celui sur le côté de la boîte de vitesses en tournant la lame.
8. Entrez un petit tournevis dans les orifices alignés. Cette opération permet d'éviter que l'arbre tourne en resserrant l'écrou de la lame.

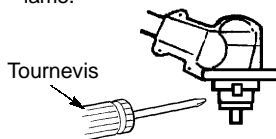

9. Serrez fermement l'écrou avec une clef en maintenant le tournevis en position.
10. Enlevez le tournevis.
11. Tournez la lame à la main. Si la lame frotte contre l'écran ou ne semble pas uniforme, elle n'est pas centrée ; vous devez alors la réinstaller.

REMARQUE: Pour enlever la lame, entrez le tournevis dans les orifices alignés. Dévissez l'écrou et enlevez les pièces. Assurez-vous de ne pas égarer les pièces et les instructions pour une utilisation ultérieure.

FONCTIONNEMENT

FAMILIARISEZ-VOUS AVEC VOTRE APPAREIL

LISEZ BIEN CE MANUEL ET LES RÉGLES DE SÉCURITÉ AVANT D'UTILISER VOTRE APPAREIL. Comparez l'appareil aux illustrations pour bien voir où se trouvent les commandes. Conservez ce manuel pour vous y reporter plus tard.

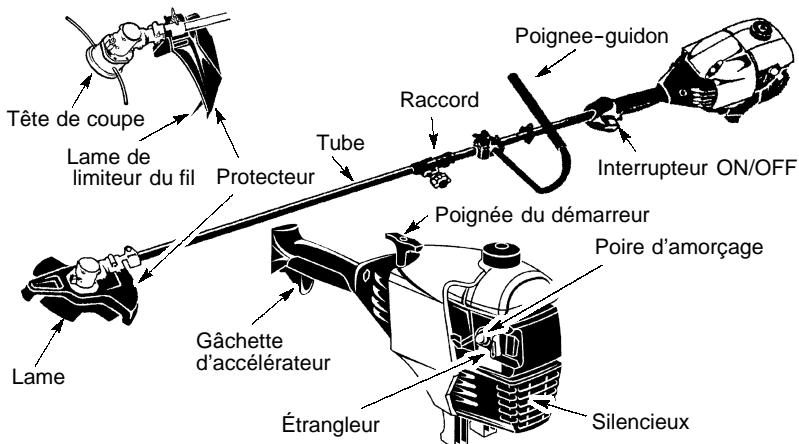

INTERRUPTEUR MARCHE/ARRÊT (ON/OFF)

Vous utilisez l'INTERRUPTEUR ON/OFF pour arrêter votre moteur. Pour le faire, mettez l'interrupteur en position OFF.

POIRE D'AMORÇAGE

La POIRE D'AMORÇAGE enlève l'air des carburateurs et conduites de carburant et les remplit de carburant. Cela vous permet de mettre le moteur en marche en tirant moins de fois le corde de mise en marche. Utilisez la poire d'amorçage en pressant et un lui permettant de reprendre sa forme initiale.

AVANT DE FAIRE DÉMARRER LE MOTEUR

AVERTISSEMENT: Avant de commencer, ne manquez pas de lire les instructions de traitement du carburant des règles de sécurité de ce manuel. Si vous ne les comprenez pas, n'essayez pas de remplir votre appareil. Demandez l'aide de quelqu'un qui les comprend ou appelez notre ligne d'aide aux consommateurs au 1-800-554-6723.

REMPLISSAGE DU RÉSERVOIR DE CARBURANT

AVERTISSEMENT: Enlevez le capuchon de remplissage (carburant) lentement quand ajoutant plus de carburant à l'appareil. Il est certifié que ce moteur fonctionnera avec de l'essence sans plomb. Avant d'utiliser l'appareil, vous devrez mélanger l'essence à une synthétique huile de bonne qualité pour les moteurs à 2 temps refroidis à air spécifiée pour les mélanges à 40:1. Nous recommandons l'huile Poulan/Weed Eater. La proportion de mélange est de 40 à 1 et est obtenue en utilisant 95 ml d'huile par 4 litres d'essence sans plomb. N'UTILISEZ PAS d'huiles pour automobiles ni pour bateaux. Elles peuvent endommager le moteur. Lors du mélange du carburant, suivez les instructions imprimées sur le contenant. Après avoir ajouté l'essence, secouez le contenant pendant un moment pour vous assurer d'un parfait mélange. Avant de remplir votre appareil, lisez et respectez toujours les règles de sécurité du carburant.

IMPORTANT

Il a été prouvé que les carburants contenant de l'alcool (ou utilisant de l'éthanol ou du méthanol) peuvent attirer l'humidité qui entraîne la séparation du carburant et la formation d'acides durant le rangement. Les gaz acides peuvent endommager le dispositif du carburant d'un moteur. Pour éviter les problèmes de moteur, le dispositif du carburant doit être purgé avant de ranger l'appareil pendant 30 jours ou plus. Videz le réservoir du carburant, faites démarrer le moteur et laissez-le tourner jusqu'à ce que les tuyaux de carburant et le carburateur soient vides. La saison suivante, utilisez du carburant frais. Pour éviter les dommages permanents au réservoir de carburant, n'utilisez jamais de nettoyeurs pour moteur ou carburateur dans celui-ci. Pour plus de détails, voir la section RANGEMENT.

ÉTRANGLEUR

L'ÉTRANGLEUR aide à alimenter le moteur en carburant et permet de mettre en marche un moteur froid. Utilisez l'étrangleur en mettant le levier de l'étrangleur en position «FULL CHOKE». Si le moteur tourne comme s'il allait démarrer avant le deuxième coup, mettez l'étrangleur en position «HALF CHOKE». Après le départ du moteur, mettez l'étrangleur en position «OFF CHOKE».

RACCORD

La RACCORD vous permet de monter à votre appareil des accessoires en option.

POUR ARRÊTER LE MOTEUR

- Pour arrêter le moteur, mettez l'interrupteur ON/OFF à la position «OFF».
- Si le moteur ne s'arrête pas, amenez le levier de l'étrangleur à sa position «FULL CHOKE».



DÉMARRAGE DU MOTEUR

AVERTISSEMENT: La tête de coupe tournera lors du démarrage du moteur. Évitez n'importe quel contact avec le silencieux. Un silencieux chaud peut causer des brûlures graves.

DÉMARRAGE D'UN MOTEUR FROID (ou après remplissage du réservoir à carburant)

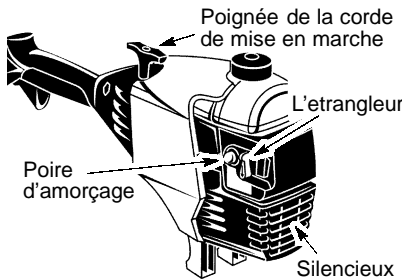

1. Placez le moteur et le protecteur sur le sol.
2. Mettez l'interrupteur ON/OFF à la position «ON».
3. Pressez lentement 6 fois la poire d'amorçage.
4. Mettez le levier de l'étrangleur à la «FULL CHOKE» en alignant le levier avec la position montrée sur l'étiquette (voir l'illustration ci-dessous).

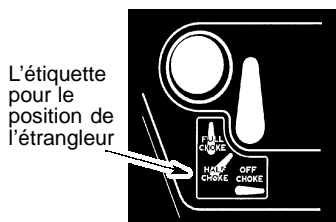

L'étiquette pour le position de l'étrangleur

5. Peser et serrez la gâchette d'accélérateur. Maintenez la gâchette d'accélérateur bien serrée durant toutes les étapes restantes.
6. Tirez brusquement sur le corde de mise en marche jusqu'à ce que le moteur pourrait sembler comme s'il allait démarrer, mais pas plus de 6 fois.
7. Dès que le moteur pourrait sembler comme s'il allait démarrer, mettez le levier de l'étrangleur à la «HALF CHOKE» en alignant le levier avec la position montrée sur l'étiquette (voir l'illustration ci-dessous).

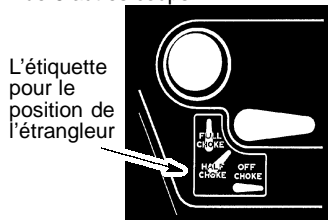

L'étiquette pour le position de l'étrangleur

DÉMARRAGE D'UN MOTEUR CHAUD

1. Mettez l'interrupteur ON/OFF à la position «ON».
2. Mettez le levier de l'étrangleur en position «HALF CHOKE».
3. Serrez et maintenez serrée la gâchette d'accélération. Tenez la gâchette d'accélération pleinement serrée jusqu'à ce que le moteur marche sans heurt.
4. Tirez le corde de mise en marche fortement jusqu'à ce que le moteur se mette en marche, mais pas plus de 5 fois.
5. Permettez au moteur de marcher 15 secondes, puis amenez le levier de l'étrangleur en position «OFF CHOKE».

REMARQUE: Si le moteur ne part pas, tirez le corde de mise en marche encore 5 fois. Si le moteur ne démarre toujours pas, c'est qu'il est probablement noyé.

DÉMARRAGE D'UN MOTEUR NOYÉ

Vous pouvez mettre en marche un moteur noyé en amenant le levier de l'étrangleur en position «OFF CHOKE». Ensuite, tirez le corde de mise en marche pour enlever l'excès de carburant du moteur. Cela peut vous obliger à tirer la poignée du démarreur plusieurs fois selon le degré de noyade du moteur.

Si l'appareil ne part pas, consultez TABLEAU DE DÉPANNAGE ou appelez le 1-800-554-6723.

UTILISATION DU RACCORD

Ce modèle est équipé d'un raccord qui permet la fixation d'accessoires en option. Ces accessoires en option sont les suivants :

MODÈLE:

Coupe-bordure	PP1000E
Cultivateur	PP2000T
Souffleuse	PP3000B
Taille-buisson	PP5000P



AVERTISSEMENT: Arrêtez toujours votre appareil et débranchez la bougie avant d'enlever ou d'installer les accessoires.

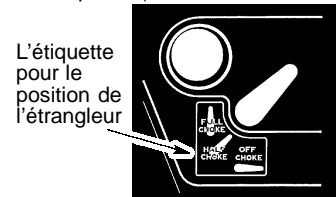

L'étiquette pour le position de l'étrangleur

8. Tirez rapidement sur le corde de mise en marche jusqu'à ce que le moteur se mette en marche, mais pas plus de 6 fois. Si le moteur ne part pas après six coups de démarreur (en position «HALF CHOKE»), mettez le levier de l'étrangleur en position «FULL CHOKE» et peser la poire d'amorçage 6 fois; serrez et maintenez serré la gâchette d'accélérateur et tirez sur le corde de mise en marche 2 fois de plus. Mettez le levier de l'étrangleur en position «HALF CHOKE» et tirez sur le corde de mise en marche jusqu'à ce que le moteur se mette en marche, mais pas plus de 6 autres coups. Si le moteur ne part toujours pas, répétez ce processus pour démarrage 2 fois supplémentaire. **REMARQUE:** Si le moteur ne part toujours pas, il est probablement noyé. Passes à DÉMARRAGE D'UN MOTEUR NOYÉ.
9. Faites tourner le moteur pendant 10 secondes, puis mettez le levier de l'étrangleur à la «OFF CHOKE» en alignant le levier avec la position montrée sur l'étiquette (voir l'illustration suivant). Permettez à l'appareil de marcher pendant encore 30 secondes en position «OFF CHOKE» avant de relâcher la gâchette d'accélération.

ENLÈVEMENT DE L'ACCESSOIRE COUPE-HERBE (OU DES AUTRES ACCESSOIRES EN OPTION)

ATTENTION: Pour enlever ou monter l'accessoire, placez votre appareil sur une surface plate afin qu'il soit bien stable.

1. Desserrez le raccord en tournant le bouton dans le sens opposé à celui des aiguilles d'une montre.

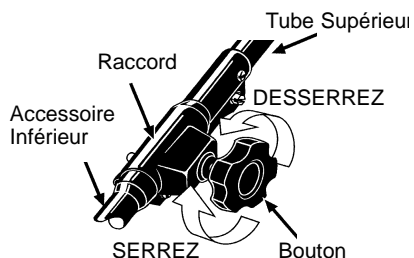

2. Appuyez sur le bouton de verrouillage/déverrouillage et maintenez-le appuyé.

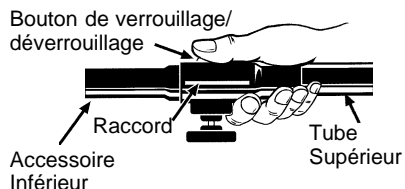

3. Tout en tenant solidement le moteur et le tube supérieur, tirez l'accessoire droit pour le faire sortir du raccord.

MONTAGE DES ACCESSOIRES EN OPTION

1. Enlevez le capuchon du tube de l'accessoire (s'il y en a un).
2. Mettez le bouton de verrouillage/déverrouillage de l'accessoire dans l'enfoncement guide du raccord.
3. Poussez l'accessoire dans le raccord jusqu'à ce que le bouton de verrouillage/déverrouillage soit bien fixé dans le trou principal.
4. Avant d'utiliser votre appareil, serrez bien le bouton en tournant dans le sens des aiguilles d'une montre. Assurez-vous que le bouton de verrouillage/déverrouillage soit fixé dans le trou principal et que le bouton soit bien serré avant de faire fonctionner votre appareil.

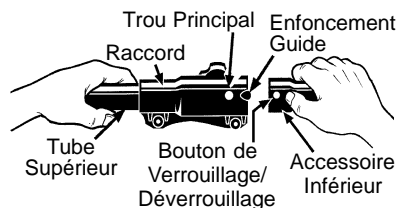

POSITION D'UTILISATION

TOUJOURS PORTEZ:

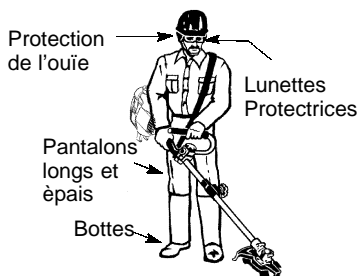

Coupez seulement de droite à gauche.

Quand vous utilisez l'appareil, attache la bandoulière sur la bride, levez-vous comme montré et vérifiez ce qui suit:

- Portez toujours une protection des yeux et habillement épais.
- Étendez votre bras gauche et tenez la poignée-guidon avec votre main gauche.
- Tenez la poignée de commande avec votre main droite avec le doigt sur le gâchette d'accélérateur.
- Gardez l'appareil au-dessous du niveau de taille.
- Maintenez la coussinet de la bandoulière centré sur l'épaule gauche et de panneau "danger" centré sur votre dos.
- Mettez poids entier de l'appareil sur votre épaule gauche.
- Sans ait à se pencher, gardez le lame ou la tête de coupe près et parallèle du sol et entre facilement en contact avec le matériau à couper.

INSTRUCTIONS POUR L'UTILISATION AVEC LA TETE DE COUPE

AVERTISSEMENT: Portez toujours des lunettes de sécurité. Ne vous penchez jamais sur la tête de coupe. Des pierres ou des débris peuvent ricocher ou être projetés sur vos yeux et sur votre visage et vous rendre aveugle ou vous causer des blessures sérieuses.

Ne faites pas marcher le moteur à une vitesse plus élevée que c'est nécessaire. Le fil de coupe efficacement quand le moteur marche à moins que son accélération maximum. À plus basse vitesse, le moteur fait moins de bruit et moins de vitesse. Le fil de coupe dure plus longtemps et a moins de chances de rentrer dans la bobine.

Relâchez toujours la gâchette d'accélération et permettez au moteur de tourner au ralenti, quand vous ne coupez pas d'herbe.

Pour arrêter le moteur:

- Lâchez la gâchette d'accélérateur.
- Mettez l'interrupteur ON/OFF à la position «OFF».

AVANCE DU FIL DE COUPE

Le fil de coupe avance d'environ 5 cm (2 pouces) chaque fois que le bas de la tête de coupe tape contre le sol avec le moteur qui marche à pleine accélération.

La longueur de fil la plus efficace est la longueur maximum permise par le lame de limiteur du fil. Laissez toujours le protecteur en place quand vous utilisez l'appareil.

Pour avancer du fil:

- Faites marcher le moteur à pleine accélération.
- Tenez la tête de coupe parallèle aux zones d'herbe et au dessus d'elles.
- Tapez légèrement le bas de la tête de coupe contre le sol une fois. Environ 5 cm (2 pouces) de fil sortent chaque fois que vous tapez.

Tapez toujours la tête de coupe contre le sol dans une zone d'herbe. Si vous le tapez contre des surfaces comme du béton ou de l'asphalte, cela risque d'occasionner une usure excessive de la tête de coupe. Si le fil est tellement usé qu'il n'est pas plus long que 5 cm (2 pouces), ou moins, il faut plus d'une tape pour obtenir la longueur du fil la plus efficace.

AVERTISSEMENT: N'utilisez que le fil de 2 mm (0,080 pouce) de diamètre. Les fils de coupe d'autres tailles n'avancent pas bien et peuvent causer des blessures sérieuses. N'utilisez pas d'autres matériaux comme le fil de fer, la ficelle, la corde, etc. Le fil de fer peut se briser pendant la coupe et devenir un missile dangereux qui peut causer des blessures graves.

MÉTHODES DE COUPE

AVERTISSEMENT: Utilisez la vitesse minimum et ne surchargez pas le fil quand vous coupez autour d'objets durs (rochers, gravier, piquets de barrière, etc.) qui peuvent endommager la tête de coupe, se mêler dans le fil ou être projetés en causant un danger sérieux.

- C'est le bout de la fil qui coupe. Vous obtiendrez le meilleur rendement et l'usure minimum du fil en ne forçant pas le fil dans la zone à couper. Nous vous montrons ci-dessous la bonne et la mauvaise manière de couper.

Le bout du fil coupe



Bonne méthode

Le fil est forcé dans la zone de travail



Mauvaise méthode

- Le fil coupe facilement l'herbe et les mauvaises herbes autour des murs, des barrières, des arbres et des parterres de fleurs, mais il peut également couper l'écorce des arbres ou des arbustes et marquer les barrières.
- Pour tailler ou raser l'herbe, utilisez l'appareil à une puissance inférieure à la pleine accélération pour augmenter la durée du fil et baisser l'usure de la tête, en particulier:

- Quand vous faites des travaux de coupe légers.
 - Quand vous coupez près d'objets autour desquels le fil peut s'emmêler, comme des poteaux, des arbres ou des haies en fil de fer.
 - Pour tondre ou balayer, utilisez toute l'accélération pour faire un bon travail propre.
- TAILLE** - Maintenez le bas de la tête de coupe à environ 8 cm (3 pouces) du sol et à un angle. Ne permettez qu'au bout du fil de prendre contact avec l'herbe. Ne forcez pas la pénétration du fil de coupe dans la zone de travail.

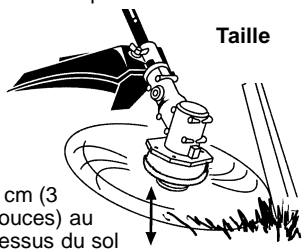

RASAGE - La technique de rasage retire toute végétation non désirée. Maintenez le bas de la tête de coupe à environ 8 cm (3 pouces) du sol et à un angle. Permettez à la pointe du fil de frapper le sol autour des arbres, des piquets, des monuments, etc. Avec cette technique, le fil s'use plus vite.

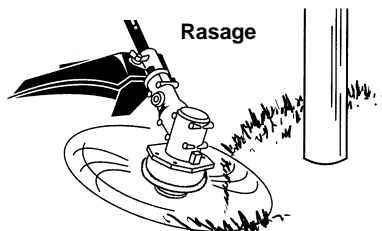

FAUCHAGE - Votre coupe-herbe est idéal pour faucher l'herbe dans les endroits que les tondeuses conventionnelles ne peuvent atteindre. En position de fauchage, maintenez le fil parallèle au sol. Évitez de presser la tête dans le sol car cela peut raser le sol et endommager l'appareil.

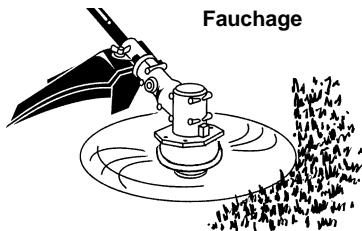

BALAYAGE - Vous pouvez utiliser l'action de balayage du fil de coupe pour nettoyer vite et facilement. Maintenez le fil parallèle aux surfaces balayées et au dessus d'elles et bougez l'appareil d'un côté à l'autre.

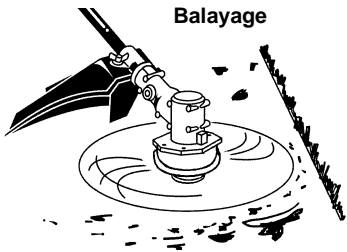

INSTRUCTIONS POUR L'UTILISATION AVEC LA LAME POUR BROUSSAILLES

- **Projection de la Lame** est une réaction qui ne se produit que quand la lame est utilisée et peut causer des blessures graves telle que l'amputation. Veuillez lire soigneusement cette section. Il est important que vous compreniez bien ce qui cause cette projection, comment vous pouvez réduire ce risque et comment conserver le contrôle si elle se produit.
- **CAUSES DE LA PROJECTION DE LA LAME - Projection de la Lame** se produit quand la lame tournante entre en contact avec tout matériau qu'elle ne coupe pas. Ce contact arrête la lame pendant un instant et elle s'éloigne soudainement (se projette) hors de l'objet qu'elle a frappé. Cette réaction peut être assez violente pour projeter l'utilisateur dans toute direction et lui faire perdre le contrôle de l'outil. L'outil dont il a ainsi perdu le contrôle peut causer des blessures graves si la lame entre en contact avec l'utilisateur ou des tiers.
- **QUAND UNE PROJECTION DE LA LAME SE PRODUIT - Projection de la Lame** se produire sans avertissement si la lame s'entortille dans du matériau ou se bloque. Elle se produit plus souvent dans des endroits où il est difficile de voir le matériau que l'on coupe. Une bonne utilisation de l'outil aidera à réduire le risque de projection de la lame et à assurer un bon contrôle de l'outil à l'utilisateur.



- La lame débroussaillante ne doit être utilisée que pour couper de l'herbe, des mauvaises herbes et de la broussaille boisée allant jusqu'à 1 cm de diamètre. La lame ne doit pas entrer en contact avec des matières qu'elle n'arrivera pas à couper comme des souches, des pierres, des clôtures, du métal etc. ou des amas de broussailles boisées dures dont le diamètre dépasse 1 cm.
- Conservez la lame bien aiguisée. Une lame émoussée a plus tendance à se bloquer.

- Ne coupez qu'à pleins gaz. La lame a alors sa capacité de coupe maximum et a moins tendance à se bloquer.
- Introduisez la lame fermement mais pas trop rapidement dans le matériau. Si elle est introduite trop rapidement dans le matériau à couper, la lame peut se projeter.
- Ne coupez que de votre gauche vers la votre droite. Si vous coupez avec la lame du côté droit du protecteur, le fil éloignera les déchets.
- Utilisez la bandoulière et tenez toujours fermement l'outil des deux mains. Une bandoulière bien ajustée supportera le poids de l'outil, laissant ainsi les mains libres pour guider le mouvement de coupe.
- Gardez les pieds écartés confortablement et bien à plat sur le sol pour faire face à une projection soudaine de la lame. N'essayez pas d'atteindre du bout des bras. Conservez un bon équilibre.
- Conservez la lame au-dessous de la taille. Le contrôle de l'outil sera plus facile.
- Ne soulevez pas le moteur au-dessus de la taille car cela pourrait amener la lame dangereusement près du corps.
- Ne balancez pas l'outil avec une telle force que vous risquez de perdre l'équilibre.

Amenez le moteur à la vitesse de coupe avant d'entrer dans le matériau à couper.

Si la lame ne tourne pas quand vous pressez la gâchette, assurez-vous que le tube est entièrement introduit dans le moteur.

Quand vous ne coupez pas, relâchez toujours la gâchette d'accélérateur et laissez le moteur revenir au ralenti. La lame ne doit pas tourner quand le moteur est au ralenti, n'utilisez pas votre outil. Consultez la section des réglages du carburateur ou adressez-vous à votre distributeur de service autorisé.

- Gardez une position équilibre durant l'utilisation de l'appareil. Faites ceci en plantant vos pieds fermement en position séparée confortable.
- Coupez tout en balançant la partie supérieure de votre corps de gauche à droite.
- Comme vous avancez à la prochaine zone de travail, maintenez votre équilibre et position.

POSITION RECOMMANDÉE POUR LE DÉCOUPAGE

Coupez en utilisant la position 2 heures - 4 heures de la lame.

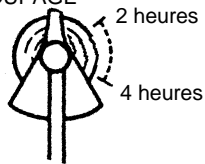

AVERTISSEMENT: Pour éviter les blessures graves, ni l'utilisateur ni des tiers ne doivent essayer d'enlever du matériau coupé pendant que le moteur fonctionne ou que la lame tourne. Arrêtez le moteur et la lame avant d'essayer d'enlever tout matériau entortillé sur la lame ou le tube.

RÈGLES DE SÉCURITÉ SUPPLÉMENTAIRE POUR LES ACCESSOIRES EN OPTION

AVERTISSEMENT: Pour chaque accessoire en option utilisé, lisez la totalité du manuel d'instructions avant tout usage et suivez toutes les instructions et les avertissements indiqués dans le manuel et sur l'accessoire.

AVERTISSEMENT: Assurez-vous que le poignée-guidon soit resté installé à tout moment.

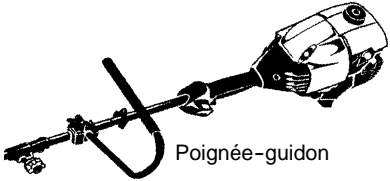

Poignée-guidon

SÉCURITÉ DU COUPE-BORDURE

AVERTISSEMENT: Inspectez l'endroit à couper avant chaque travail. Enlevez-en tous les objets (roches, verre brisé, clous, broche, corde, etc.) qui peuvent être projetés par la lame ou s'entortiller sur l'arbre.

- La lame continue à tourner pendant quelques instants après le relâchement. La lame peut vous couper/couper des tiers gravement.
- Laissez la lame s'arrêter avant de l'enlever de la coupe.

La lame continue à tourner pendant quelques instants après le relâchement.

Laissez la lame s'arrêter avant de l'enlever de la coupe.

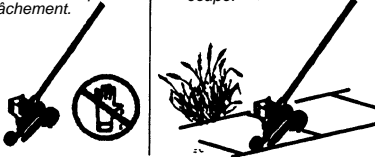

- Jetez toute lame tordue, déformée, craquelée, brisée ou autrement endommagée. Avant d'utiliser l'appareil, remplacez toute pièce qui est ébréchée, brisée ou endommagée.
- Pendant que le moteur tourne ou quand la lame est en mouvement, n'essayez d'enlever aucun matériau coupé ni de tenir du matériau à couper.
- Assurez-vous que les roues touchent toujours le sol.
- Poussez toujours l'appareil lentement sur le sol. Faites attention aux trottoirs inégaux, aux trous du terrain, aux grosses racines, etc.
- Utilisez toujours la poignée-guidon avec accessoire du coupe-bordure.

SÉCURITÉ DU SOUFFLEUSE/ ASPIRATEUR

AVERTISSEMENT: Inspectez la zone de travail avant de mettre en marche votre appareil. Enlevez tous les objets durs et déchets (pierres, morceaux de verre, fil de fer, etc.) qui peuvent ricocher ou être projetés ou occasionner autrement des blessures ou des dommages pendant l'usage.

- Pendant que le moteur fonctionne, ne déposez l'appareil que sur des surfaces propres et solides. Des débris tels que du gravier, du sable, de la poussière, de l'herbe, etc. pourraient s'introduire dans l'arrivée d'air et être projetés par la décharge et endommager l'appareil ou les biens et causer des blessures graves à des tiers ou à l'utilisateur.
- Ne placez jamais d'objet dans les tubes de souffleuse, les tubes d'aspirateur ou la sortie de souffleuse. Dirigez toujours les débris soufflés loin des gens, des animaux, des vitres et d'objets solides comme les arbres, les automobiles, les murs, etc. La force de l'air peut projeter ou faire ricocher des rochers, des poussières ou des branches qui peuvent blesser les personnes ou les animaux, casser des vitres ou causer d'autres dommages.
- Ne faites jamais fonctionner votre appareil sans y avoir fixé le bon matériel. Si vous l'utilisez comme souffleuse, fixez toujours un tubes de souffleuse.
- Vérifiez souvent l'ouverture d'admission d'air, les tubes de souffleuse, ou les tubes d'aspirateur, toujours avec le moteur arrêté et la bougie débranchée. Conservez les événements et les tubes de débris qui peuvent s'accumuler et nuire au débit d'air.
- Ne placez jamais d'objet dans l'ouverture d'admission d'air. Il risque de réduire la bonne circulation d'air et causer des dommages à votre appareil.
- N'utilisez jamais votre appareil pour pulvériser des produits chimiques, des engrais ou toute autre substance qui peut contenir des produits toxiques.
- Pour éviter de propager les flammes, n'utilisez pas l'appareil près de feux de feuilles ou de broussailles, de foyers, de barbecues, de cendriers, etc.

SÉCURITÉ DU CULTIVATEUR

AVERTISSEMENT: Les dents qui tournent peuvent occasionner des blessures sérieuses. Écartez-vous des dents qui tournent. Arrêtez le moteur et débranchez la bougie avant de nettoyer les dents ou de faire des réparations.



AVERTISSEMENT: Inspectez l'aire à cultiver avant de mettre en marche votre appareil. Enlevez tout débris et objet dur et pointu comme les pierres, les racines, les branches, les morceaux de corde ou de ficelle, etc.

- Évitez tout contact avec des objets solides qui peuvent arrêter les dents. S'il se produit un contact prolongé, arrêtez le moteur et assurez-vous que votre appareil n'a aucun dommage.
- Ne faites jamais fonctionner le cultivateur sans le couvercle des dents en place et bien fixé.
- Nettoyez toujours les dents et leur garde afin qu'elles n'aient aucune saleté.
- Si vous touchez un objet étranger, arrêtez le moteur, débranchez la bougie et assurez-vous que le cultivateur n'a aucun dommage. Faites toutes vos réparations avant de remettre en marche votre appareil.
- Débranchez l'accessoire du moteur de l'appareil avant de nettoyer les dents au jet d'eau pour enlever toute saleté. Huilez les dents pour empêcher toute rouille de se former.
- Portez toujours des gants pour entretenir ou nettoyer les dents. Les dents s'aiguisent à l'usage.
- Ne faites jamais fonctionner votre appareil à haut régime, sauf pour cultiver.

SÉCURITÉ DU COUPE-HAIE

DANGER: RISQUE DE SE COUPER; ÉCARTEZ VOS MAINS DE LA LAME - La lame continue à bouger quand vous relâchez la gâchette. N'essayez jamais d'enlever des matériaux coupés quand la lame est en mouvement. Assurez-vous que le commutateur soit en position d'arrêt «OFF», que la bougie soit débranchée et que la lame soit arrêtée avant d'enlever tout matériau coincé dans la lame. N'attrapez jamais ou ne saisissez jamais votre appareil par la lame coupante.

Le mouvement des lames continue quelques instants après le relâchement de la gâchette.



Laissez les lames s'arrêter avant de les enlever de la coupe.



AVERTISSEMENT: Avant de faire démarrer l'appareil, inspectez l'aire de travail. Enlevez-en tous les débris et objets durs tels

que roches, verre, broche, etc. qui peuvent faire ricochet, être projetés ou autrement causer des blessures ou des dommages durant l'utilisation.

- N'utilisez pas une lame de coupe qui est tordue, déformée, craquelée, brisée ou autrement endommagée. Faites remplacer toute pièce endommagée par un distributeur autorisé de service.
- Tenez toujours l'outil devant votre corps. Conservez toutes les parties du corps éloignées de la lame de coupe.
- Assurez-vous toujours que la lame et les événements sont libres de débris.

SÉCURITÉ DU ÉCHENILLOIR

AVERTISSEMENT: La lame de mouvement alternatif/chaîne tournante peuvent causer des blessures graves. Inspectez l'appareil avant utilisation. N'utilisez pas l'appareil si la lame est tordue, fendillée ou émoussée ou la chaîne est émoussée. Restez à l'écart de la lame/chaîne.

AVERTISSEMENT: La lame de mouvement alternatif/chaîne tournante est tranchante, ne la touchez pas. Pour éviter toutes blessures graves, arrêtez toujours le moteur et assurez-vous la lame/chaîne soit arrêtée, débranchez la bougie et portez toujours des gants lors du changement ou de la manipulation de la lame ou la chaîne.

AVERTISSEMENT: La lame de mouvement alternatif/chaîne tournante continue de tourner à vide une fois le moteur éteint et peut causer des blessures graves. Gardez le contrôle jusqu'à ce qu'elle se soit immobilisée. Gardez les mains, le visage et les pieds éloignés des pièces mobiles. N'essayez pas de toucher ni d'arrêter la lame ou la chaîne en mouvement.



AVERTISSEMENT: La chute d'objets peut causer des blessures graves à la tête. Protégez-vous la tête pendant l'utilisation de l'appareil.



AVERTISSEMENT: Pour éviter les blessures graves, n'utilisez pas plus d'une extension de bras avec l'accessoire du échenilloir.

AVERTISSEMENT: Gardez l'échenilloir loin des lignes ou fils électriques.

- N'utilisez votre échenilloir que pour écheniller des branches ou des rameaux de moins de 18 cm (4 pouces) de diamètre.
- Ne faites pas tourner le moteur à un régime excessif pour l'émondage. Ne faites pas tourner l'appareil à haut régime si vous ne faites pas d'émondage.
- Arrêtez toujours l'appareil si vous suspendez la coupe ou si vous vous déplacez d'un lieu de travail vers un autre.
- Si vous heurtez ou happiez un corps étranger, arrêtez le moteur immédiatement et vérifiez que rien n'a été endommagé. Réparez tout dommage éventuel avant de poursuivre le travail. N'utilisez pas l'appareil si la lame est tordue, fendillée ou émoussée. Jetez toute lame tordue, fendillée ou émoussée.
- Arrêtez le moteur immédiatement si vous ressentez une vibration excessive car cela indique un problème. Vérifiez soigneusement qu'il n'y a ni écrous ni boulons desserrés, ni aucun dommage avant de continuer. Entre en contact avec un distributeur autorisé de service pour réparer ou remplacez au besoin les pièces affectées.

SÉCURITÉ DU SOUFFLEUSE DE NEIGE

AVERTISSEMENT: Écartez vos mains et vos pieds du rotor quand vous mettez en marche ou quand vous faites fonctionner le moteur. N'essayez jamais de nettoyer le rotor quand le moteur est en marche. Arrêtez le moteur et débranchez la bougie avant d'enlever la neige ou les saletés de la goulotte d'évacuation ou quand vous ajustez les ailettes.

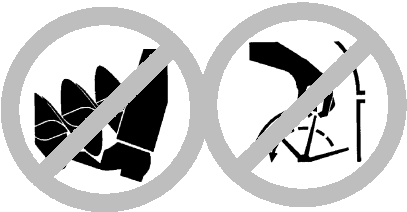

AVERTISSEMENT: Ne vous penchez jamais sur la goulotte d'évacuation. Des pierres et des saletés peuvent être projetées

sur vos yeux ou votre visage, et provoquer des blessures sérieuses ou la cécité.

AVERTISSEMENT: Inspectez l'aire où vous allez utiliser votre appareil. Enlevez tout objet qui peut être projeté ou endommager votre appareil. Certains objets peuvent se cacher dans la neige – préparez-vous à cette éventualité.

- Évitez d'évacuer la neige en direction d'une vitre, d'une automobile, etc.
- Ne faites jamais marcher votre moteur à haut régime en enlevant la neige.
- Soyez attentif lorsque vous utilisez la souffleuse et faites attention aux trous dans le terrain et aux autres danger cachés.
- Assurez-vous que le rotor tourne librement avant de monter l'ensemble moteur su la souffleuse.
- Si le rotor ne tourne pas librement parce qu'il est pris par la glace, dégelez soigneusement l'appareil avant d'essayer de le faire fonctionner avec le moteur.
- Veillez à maintenir le rotor exempt de débris.
- Ne rejetez pas la neige près d'autres personnes. La souffleuse à neige peut projeter de petits objets à grande vitesse, ce qui peut entraîner des blessures.
- Après avoir heurté un objet étranger, arrêtez le moteur, vérifiez l'appareil, et si ce dernier est endommagé, réparez-le avant de le remettre en marche.
- Ne faites fonctionner la souffleuse à neige près de vitres, de voitures ou de camions.
- N'essayez jamais d'utiliser la souffleuse sur un toit.
- Ne faites jamais fonctionner la souffleuse près de puits de fenêtres, de descentes, etc.
- Ne soufflez jamais la neige en direction d'une route publique ou près de circulation routière.
- Enlevez la neige des pentes en allant vers le haut ou vers le bas; jamais en travers de la pente. Faites attention en changeant de direction. N'enlevez jamais la neige des pentes fortes.
- Laissez la souffleuse tourner pendant quelques minutes après avoir nettoyé la neige pour que les pièces en mouvement ne gèlent pas.
- Regardez derrière vous et faites attention lorsque vous reculez. Faites attention afin de ne pas glisser ou tomber spécialement en reculant.
- Sachez arrêter rapidement l'appareil.

ENTRETIEN

AVERTISSEMENT: Débranchez toujours le fil de la bougie quand vous ferez des réparations, sauf les réglages de carburateur.

VOIR S'IL Y A DES RACCORDS/PIÈCES DESSERRÉ(E)S

- Le couvercle de la bougie
- Le filtre à air
- Les vis du boîtier
- Les vis de la poignée de soutien
- Le protecteur

VOIR S'IL Y A DES PIÈCES EN-COMMAGÉES/USÉES

Contactez un distributeur autorisé de service pour le remplacement des pièces endommagées ou usées.

- L'interrupteur ON/OFF (marche/arrêt) – Assurez-vous que l'interrupteur ON/OFF fonctionne bien en le mettant sur «OFF» (arrêt) et en vous assurant que le moteur s'arrête. Assurez-vous que le moteur s'arrête; remettez ensuite en marche l'appareil et continuez.

- Le réservoir de carburant – Arrêtez d'utiliser l'appareil si le réservoir de carburant montre des signes de dommages ou de fuite.
- Le protecteur – Arrêtez-vous d'utiliser l'appareil si le protecteur est endommagé.

INSPECTEZ ET NETTOYEZ L'APPAREIL ET LES ÉTIQUETTES

- Après chaque usage, inspectez l'appareil complète pour déceler les pièces lâches ou endommagées. Nettoyez l'appareil avec un chiffon humide et un détergent doux.
- Sécher avec un chiffon propre et sec.

NETTOYAGE DU FILTRE À AIR

Un filtre à air sale diminue le rendement du moteur et augmente la consommation de carburant et les émissions nocives. Nettoyez toutes les 5 heures de fonctionnement.

1. Nettoyez le couvercle et la zone qui l'entoure pour empêcher la saleté de tomber dans la chambre de carburateur quand le couvercle est enlevé.
2. Enlevez les pièces conformément à l'illustration.

REMARQUE: Ne nettoyez pas le filtre à air dans de l'essence ou dans un autre solvant inflammable pour éviter de courir un danger d'incendie ou de produire des émissions nocives.

3. Lavez le filtre dans de l'eau savonneuse.
4. Laissez sécher le filtre.
5. Mettez quelques gouttes d'huile sur le filtre et pressez-le pour distribuer l'huile.
6. Remettez les pièces en place.

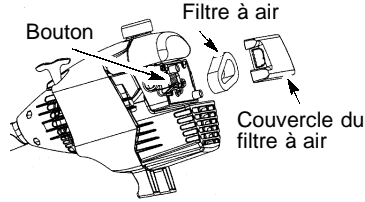

REMPACEMENT DE LA BOUGIE

Remplacez la bougie chaque année pour assurer un démarrage facile et un meilleur fonctionnement du moteur. Réglez l'écart de la bougie à 0,025 pouces. Le cycle d'allumage est fixe et ne peut pas être ajusté.

1. Tournez, puis tirez le couvercle de bougie.
2. Enlevez la bougie du cylindre et jetez-la.
3. Remplacez-la par une bougie Champion RCJ-6Y et serrez-la à l'aide d'une clé à douille de 3/4 pouce.
4. Réinstallez le couvercle de bougie.

RÉPARATIONS ET RÉGLAGES

REMPACEMENT DU FIL DE COUPE

1. Enlevez la bobine en tirant fermement sur le bouton de tapage.
2. Nettoyez toute la surface du moyeu et de la bobine.
3. Remplacez avec une bobine pré-enroulée ou coupez deux longueurs de 3.8 m (12-1/2 pieds) du fil de marque Poulan PRO® avec diamètre (0,080 pouces).

AVERTISSEMENT: N'utilisez jamais de fil de fer, de corde de ficelle, etc. qui peuvent se casser et devenir des missiles dangereux.

4. Insérez les extrémités du fil dans le petit trou à l'intérieur de la bobine, sur une longueur d'environ 1 cm (1/2 pouce).

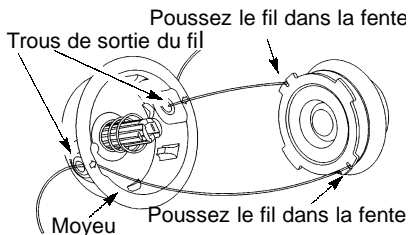
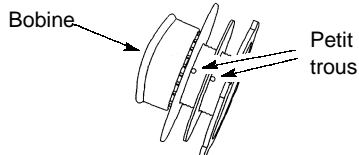

5. Embobinez le fil dans la bobine en maintenant sa tension et avec régularité. Embobinez dans la direction des flèches que vous trouverez sur la bobine.
6. Poussez le fil dans la fentes, en laissant 7 à 12 cm (3 à 5 pouces) non embobinés.
7. Insérez le fil dans les trous de sortie du moyeu, comme le montre l'illustration.
8. Alignez les fentes avec les trous de sortie du fil.
9. Poussez la bobine dans le moyeu jusqu'à ce qu'elle soit fixée en place.
10. Tirez le fil qui sort du moyeu pour le libérer de la fentes.

REMPACEMENT DE LA LAME

Voir la section MONTAGE pour des instructions et des illustrations pour le remplacement de la lame.

RÉGLAGE DU CARBURATEUR

AVERTISSEMENT: Ne laisser personne approcher lors du réglage du ralenti. La lame, la tête de coupe ou des autres accessoire en option tourne pendant la plus grande partie de cette procédure. Portez votre matériel de protection et observez toutes les précautions de sécurité. Une fois le réglage terminé, la lame, la tête de coupe, ou des autres accessoire en option ne doit pas bouger quand le moteur est au ralenti. Votre carburateur a été soigneusement réglé à l'usine. Des ajustements supplémentaires peuvent être nécessaires si vous vous trouvez dans l'une des situations suivantes:

- Le moteur ne tourne pas au ralenti lorsque l'accélérateur est relâché.
- La lame, la tête de coupe, ou des autres accessoires en option tournent quand le moteur est au ralenti.

Pour effectuer le réglage, posez l'appareil de façon à ce que l'accessoire de coupe soit éloigné du sol et qu'il ne puisse toucher aucun objet. Tenez l'appareil à la main lorsqu'il tourne et que vous le réglez. Maintenez l'accessoire de coupe et le silencieux éloignés de toute partie de votre corps.

Réglage du ralenti

Laissez le moteur tourner au ralenti. Ajustez la vitesse jusqu'à ce que le moteur tourne sans que la lame, la tête de coupe, ou des autres accessoires en option tournent quand le moteur est au ralenti (ralenti trop rapide) et sans arrêter (ralenti trop lent).

- Si le moteur cale ou s'arrête, tournez la vis de réglage au ralenti dans le sens des aiguilles d'une montre pour augmenter la vitesse du moteur.
- Si la lame, la tête de coupe, ou des autres accessoires en option bougent au ralenti, tournez la vis de réglage au ralenti dans le sens inverse à celui des aiguilles d'une montre pour diminuer la vitesse.

AVERTISSEMENT: Vérifier à nouveau le ralenti après chaque réglage. Pour éviter des blessures graves à l'utilisateur et aux autres personnes, il faut que la lame, la tête de coupe, ou des autres accessoires en option ne doit pas bouger quand le moteur est au ralenti.

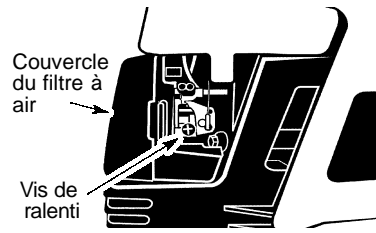

Pour toute aide supplémentaire ou si vous n'êtes pas sûr de la façon de réaliser cette opération, contactez un distributeur autorisé de service ou appelez au 1-800-554-6723.

RANGEMENT

AVERTISSEMENT: Exécutez les étapes suivantes après chaque utilisation:

- Laissez se refroidir l'appareil, et attachez l'appareil avant de l'entreposer ou de le transporter.
- Entreposez l'appareil et le carburant dans un endroit bien ventilé, où les vapeurs de carburant ne peuvent pas être en contact avec des étincelles ou des flammes en provenance d'appareils de chauffage de l'eau, des moteurs électriques ou des interrupteurs, des chaudières de chauffage, etc.
- Entreposez l'appareil avec tous les mécanismes de protection en place. Placez l'appareil de manière à ce qu'aucun objet coupant ne puisse causer accidentellement des blessures.
- Entreposez l'appareil et le carburant hors de la portée des enfants.

SAISONNIÈRE RANGEMENT

Préparez l'appareil pour l'entreposage à la fin de la saison ou si vous ne comptez pas l'utiliser pendant au moins 30 jours. Avant d'entreposer votre appareil pendant une longue période:

- Nettoyez l'appareil entière avant d'entreposer pendant une longue période.
- Rangez-le dans un endroit propre et sec.
- Huilez légèrement les surfaces externes en métal.

SYSTÈME DE CARBURANT

Voir le message **IMPORTANT** se rapportant à l'usage de carburant contenant de l'alcool dans la section du FONCTIONNEMENT de ce manuel.

Un agent stabilisateur de carburant constitue une alternative acceptable pour minimiser la formation de dépôts de gomme pendant l'entreposage. Ajoutez l'agent stabilisateur à l'essence dans le réservoir ou dans le bidon d'essence. Suivez les instructions de mélange inscrites sur le bidon de l'agent stabilisateur. Faites marcher le moteur au moins 5 minutes après avoir ajouté l'agent stabilisateur.

MOTEUR

- Enlevez la bougie et versez 1 cuiller à thé d'huile de moteur 2 temps (refroidi à air) dans l'ouverture de la bougie. Tirez lentement le corde de mise en marche 8 à 10 fois pour répartir l'huile.
- Remplacez la bougie par une neuve de la catégorie et de la gamme thermique recommandées.
- Nettoyez le filtre à air.
- Vérifiez l'ensemble de l'appareil pour bien revisser toutes les vis, les boulons et les écrous. Remplacez toute pièce endommagée, cassée ou usée.
- Au début de la saison suivante, utilisez uniquement du carburant frais, composé par le bon rapport d'essence à l'huile.

AUTRES RECOMMANDATIONS

- N'entreposez pas d'essence pour la saison suivante.
- Remplacez votre essence si le réservoir ou le bidon commence à rouiller.

TABLEAU DE DÉPANNAGE

⚠ AVERTISSEMENT: Toujours arrêtez l'appareil et débranchez la bougie d'allumage avant d'exécuter n'importe lequel des remèdes recommandés ci-dessous autre que les remèdes qui exigent l'exécution de l'appareil.

PROBLÈME	CAUSE	REMEDY
Le moteur refuse de démarrer.	<ol style="list-style-type: none"> 1. L'interrupteur ON/OFF est dans le position «OFF». 2. Moteur noyé 3. Réservoir de carburant vide. 4. La bougie ne fait pas feu. 5. Le carburant n'atteint pas le carburateur. 6. Le carburateur exige un réglage. 	<ol style="list-style-type: none"> 1. Mettez l'interrupteur à la position «ON». 2. Voir "Démarrage d'un moteur noyé" dans la section FONCTIONNEMENT. 3. Remplir le réservoir du bon mélange de carburant. 4. Poser une nouvelle bougie. 5. Vérifier si le filtre à air est sale. Le remplacer. Vérifier si la conduite de carburant est entortillée ou fendue. Réparer ou remplacer. 6. Contactez un distributeur autorisé de service.
Le moteur ne tourne pas bien au ralenti.	<ol style="list-style-type: none"> 1. Le carburateur exige un réglage. 2. Joints du vibrequin usés 3. Compression basse 	<ol style="list-style-type: none"> 1. Voir "Réglage du carburateur" dans la section Réparations et Réglages. 2. Contactez un distributeur autorisé de service. 3. Contactez un distributeur autorisé de service.
Le moteur n'accélère pas, manque de puissance ou meurt sous la charge.	<ol style="list-style-type: none"> 1. Filtre à air sale 2. Bougie encrassée. 3. Le carburateur exige un réglage. 4. Accumulation de carbone. 5. Compression basse. 	<ol style="list-style-type: none"> 1. Nettoyer ou remplacer le filtre à air. 2. Nettoyer ou remplacer la bougie et ajusté l'écartement. 3. Contactez un distributeur autorisé de service. 4. Contactez un distributeur autorisé de service. 5. Contactez un distributeur autorisé de service.
Le moteur fume trop.	<ol style="list-style-type: none"> 1. Étrangleur partiellement enclenché. 2. Mélange de carburant incorrect. 3. Filtre à air sale. 4. Le carburateur exige un réglage. 	<ol style="list-style-type: none"> 1. Ajuster la position de l'étrangleur 2. Vider le réservoir de carburant et le remplir du bon mélange de carburant. 3. Nettoyer ou remplacer le filtre à air. 4. Contactez un distributeur autorisé de service.
Le moteur surchauffe.	<ol style="list-style-type: none"> 1. Mélange de carburant incorrect. 2. Bougie que n'est pas la bonne. 3. Le carburateur exige un réglage. 4. Accumulation de carbone. 	<ol style="list-style-type: none"> 1. Voir "Remplissage du réservoir du carburant" dans la section Fonctionnement. 2. Remplacer la bougie par celle qui convient. 3. Contactez un distributeur autorisé de service. 4. Contactez un distributeur autorisé de service.

GARANTIE LIMITÉE

ELECTROLUX HOME PRODUCTS, INC., garanti à l'acheteur original que chaque nouvel outil à essence ou accessoire de la marque **Poulan PRO®** ne présente aucun défaut matériel ou de fonctionnement et convient de réparer ou de remplacer sous cette garantie tous les produits ou accessoires à essence défectueux à partir de la date d'achat originale comme suit :

2 ANS- pièces et réparation si l'appareil est utilisé à titre privé.

90 JOURS- pièces et réparation si l'appareil est utilisé à des fins commerciales, professionnelles ou lucratives.

30 JOURS- pièces et réparation si l'appareil est utilisé dans le cadre d'une location.

Cette garantie n'est pas transmissible et ne couvre pas les dommages et les responsabilités occasionnés par une utilisation impropre, une maintenance incorrecte ou l'utilisation d'accessoires ou de compléments non recommandés de façon explicite par **ELECTROLUX HOME PRODUCTS, INC.**, pour cet appareil. Par ailleurs, cette garantie ne couvre pas les réglages-, bougies, filtres, cordons du lanceur, ressorts du lanceur, fils de coupe ou parties de la tête rotative soumises à l'usure et qui demandent un remplacement lors d'une utilisation raisonnable pendant la période de garantie. Cette garantie ne

couvre pas la configuration pré-livraison ou les ajustements normaux expliqués dans le manuel d'instructions. **CETTE GARANTIE VOUS DONNE DES DROITS LEGAUX SPECIFIQUES ET VOUS POUVEZ AVOIR D'AUTRES DROITS VARIANT D'UN ETAT A L'AUTRE.**

AUCUNE RECLAMATION POUR DES DOMMAGES CONSEQUENTS OU AUTRES NE SERA AUTORISEE, ET AUCUNE AUTRE GARANTIE EXPRESSE N'EXISTE, MISES A PART CELLES STIPULEES EXPRESSEMENT ICI.

CERTAINS ETATS N'AUTORISENT PAS LES LIMITATIONS SUR LA DUREE DE LA GARANTIE OU SUR L'EXCLUSION OU LA LIMITATION DE DOMMAGES INCIDENTS OU CONSEQUENTS. LES LIMITATIONS OU L'EXCLUSION CITEES CI-DESSUS POURRAIENT DONC NE PAS S'APPLIQUER DANS VOTRE CAS.

ELECTROLUX HOME PRODUCTS, INC., s'est fixé comme politique d'améliorer continuellement ses produits. C'est pourquoi **ELECTROLUX HOME PRODUCTS, INC.**, se réserve le droit de changer, de modifier ou d'interrompre des modèles, des designs, des spécifications et des accessoires de tous les produits à tout moment sans préavis et sans obligation envers les acheteurs.

DÉCLARATION DE GARANTIE DE LUTTE AN MISSIONS U.S. EPA

DROITS ET OBLIGATIONS DE VOTRE GARANTIE: La U. S. Environmental Protection Agency et **POULAN/WEED EATER, DIVISION OF WCI OUTDOOR PRODUCTS, INC.**, ont le plaisir d'expliquer la garantie du système de contrôle des émissions sur votre petit moteur tout-terrain, pour les années 2001-2004. **POULAN/WEED EATER** doit garantir le système de contrôle des émissions de votre petit moteur tout-terrain pendant la période indiquée ci-dessous, à condition qu'il n'y ait eu aucun mauvais traitement, négligence ou mauvais entretien du petit moteur tout-terrain. Votre système de contrôle des émissions comprend des pièces comme le carburateur et le système d'allumage. S'il se produit une panne couverte par la garantie, **POULAN/WEED EATER** réparera votre petit moteur tout-terrain gratuitement pour vous. Les frais couverts par la garantie comprennent le diagnostic, les pièces et la main-d'oeuvre.

COUVERTURE DE GARANTIE DU FABRICANT : Si une pièce relative aux émissions de votre moteur (figurant sur la liste de pièces garanties à titre du contrôle des émissions) est défectueuse ou si un vice de matériau ou de main-d'oeuvre du moteur occasionne la panne d'une pièce relative aux émissions, cette pièce sera changée ou réparée par **POULAN/WEED EATER**.

RESPONSABILITÉS DE GARANTIE DU PROPRIÉTAIRE : En qualité de propriétaire du petit moteur tout-terrain, vous êtes responsable d'effectuer l'entretien requis tel qu'indiqué dans votre manuel d'instructions, mais **POULAN/WEED EATER** ne peut annuler votre garantie uniquement parce que vous n'avez pas conservé vos reçus ou parce que vous n'avez pas effectué tout l'entretien prévu. En qualité de propriétaire du petit moteur tout-terrain, vous devez réaliser que **POULAN/WEED EATER** peut vous refuser de couvrir votre garantie si votre petit moteur tout-terrain ou une pièce de ce moteur tombe en panne à la suite d'un mauvais traitement, de négligence, de mauvais entretien, de modifications non approuvées ou à la suite de l'utilisation de pièces qui ne sont pas faites ou approuvées par le fabricant de matériel original. Vous êtes responsable de présenter votre petit moteur tout-terrain à un distributeur autorisé de service de **POULAN/WEED EATER** aussitôt que se présente un problème. Les réparations couvertes par cette garantie doivent être terminées dans des délais raisonnables, ne pouvant pas dépasser 30 jours. Si vous avez des questions sur vos droits et vos responsabilités en vertu de la garantie, vous pouvez contacter votre distributeur autorisé de ser-

vice le plus proche ou appeler POULAN/WEED EATER au numéro 1-800-554-6723. **DATE DE DÉBUT DE GARANTIE** : La période de garantie commence à la date à laquelle vous avez acheté votre petit moteur tout-terrain. **DURÉE DE COUVERTURE** : Cette garantie est valable pendant deux ans à partir de la date d'achat initial. **CE QUI EST COUVERT** : **RÉPARATION OU REMPLACEMENT DES PARTIES**. La réparation ou le remplacement de toute pièce sous garantie sera effectuée gratuitement pour le propriétaire de l'appareil dans un distributeur autorisé de service POULAN/WEED EATER. Si vous avez des questions sur vos droits et vos responsabilités relativement à cette garantie, vous devez contacter votre distributeur autorisé de service le plus proche ou appeler POULAN/WEED EATER au numéro 1-800-554-6723. **PÉRIODE DE GARANTIE** : Toute pièce sous garantie qui ne doit pas être remplacée pour un entretien normal, ou qui doit seulement être inspectée régulièrement pour voir s'il faut la réparer ou la remplacer, est garantie pendant deux ans. Toute pièce qui doit être remplacée pour un entretien normal est garantie jusqu'à la date de premier remplacement prévu. **DIAGNOSTIC** : Le propriétaire ne doit pas payer la main-d'œuvre pour le diagnostic à l'aide duquel on a déterminé qu'une pièce sous garantie est défectueuse si le travail de diagnostic a été effectué dans un distributeur de service POULAN/WEED EATER. **DOMMAGES INDIRECTS** : POULAN/WEED EATER peuvent être responsables de dommages à d'autres éléments de moteur occasionnés par la panne d'une pièce sous garantie. **CE QUI N'EST PAS COUVERT** : Toute panne occasionnée

par un mauvais traitement, la négligence ou un mauvais entretien n'est pas couverte. **PIÈCES AJOUTÉES OU MODIFIÉES** : L'utilisation de pièces ajoutées ou modifiées peut constituer une raison d'annulation de réclamation en vertu de la garantie. POULAN/WEED EATER n'est pas responsable de couvrir les pannes de pièces sous garantie occasionnées par l'utilisation de pièces ajoutées ou modifiées. **COMMENT REMPLIR UNE RÉCLAMATION** : Si vous avez des questions sur vos droits et vos responsabilités de garantie, vous pouvez contacter votre distributeur autorisé de service le plus proche ou appeler POULAN/WEED EATER au numéro 1-800-554-6723. **OÙ OBTENIR LE SERVICE EN VERTU DE LA GARANTIE** : Le service ou les réparations en vertu de la garantie sont offerts dans tous les distributeurs autorisés de service POULAN/WEED EATER. Appelez le numéro 1-800-554-6723. **ENTRETIEN, REMPLACEMENT OU RÉPARATION DE PIÈCES RELATIVES À L'ÉMISSION** : Toute pièce de remplacement approuvée POULAN/WEED EATER utilisée dans l'accomplissement de tout entretien ou réparation en vertu de la garantie sur les pièces relatives à l'émission sera fournie gratuitement au propriétaire si cette pièce est sous garantie. **LISTE DES PIÈCES GARANTIES RELATIVES AU CONTRÔLE DES ÉMISSIONS** : Carburateur, système d'allumage, bougie (couverte jusqu'à la date de remplacement pour l'entretien), module d'allumage. **DÉCLARATION D'ENTRETIEN** : Le propriétaire est responsable d'effectuer tout l'entretien requis tel qu'indiqué dans le manuel d'instructions.

Ce moteur est certifié se conformer aux règles d'émissions pour les usages suivants :

- Modéré (50 heures)
- Intermédiaire (125 heures)
- Étendu (300 heures)